



Lagerprogramm ...im 24h-Lieferservice

Türbeschläge

- 
- A photograph showing a hand holding a silver door handle. The background is a display of various door hardware, including handles, locks, and hinges, arranged on a wooden surface.
- Türdrücker
 - Wechselgarnituren
 - Ganzglastür-Beschläge
 - Schiebetür-Beschläge
 - Griffmuscheln und Griffstangen
 - Gleitschienen- und Scherenschließer
 - Begrenzer und Schließer
 - Objektürdrücker
 - Schlösser
 - Bänder und Dichtungen
 - Zubehör

Das Lagerprogramm der Behrens-Gruppe...

Drücker

Türdrücker	04 – 17
Historische Drücker	18 – 19
Wechselgarnituren	20 – 21

Ganzglastür-Beschläge

Studio-Schlosskästen und Drücker	24 – 31
Office-Schlosskästen	30

Schiebetür-Beschläge

Schiebetür-Systeme vor der Wand laufend, Vitra und Ligna	34 – 41
Schiebetür-Systeme in der Wand laufend Vitra und Ligna	42 – 43
Schiebetürkasten	44
Griffmuscheln und Griffstangen	45 – 48

Objekttür-Beschläge

GLEITSCHIENEN- und SCHERENSCHLIEßER	50 – 54
BEGRENZER und SCHLIEßER	55
DRÜCKER OBJEKTTÜREN	56 – 57

Schlösser, Bänder, Dichtungen, Stopper, Piktogramme

Schlösser	60 – 64
Türbänder	66 – 69
Dichtungen und Klemmschutz	70 – 73
Bandbefestigungen und Schließbleche	74 – 75
Türstopper und Piktogramme	76 – 77
Lüftungsgitter	78
Profilzylinder	79
Metallspion, Sprühlack, Montageschaum, Einbauschablone, Drehmomentschlüssel	79



Drücker

Seite 04 – 21

Türdrücker Griffwerk

Türdrücker

Wechselgarnituren

R8 ONE MADE BY GRIFFWERK



R8 One	Art.-Nr. Matchcode	Paar
Drücker Samtgrau Schraubtechnik, Klasse 4	TFRZ203310 TTWDRG	111,50 132,69
Drücker S2L Samtgrau Schraubtechnik, Klasse 4	TFRZ203310 TTWDRG	147,00 174,93

R8 ONE MADE BY GRIFFWERK



R8 One	Art.-Nr. Matchcode	Paar
Drücker Kaschmirgrau Schraubtechnik, Klasse 4	TFRZ203320 TTWDRG	118,75 141,31
Drücker S2L Kaschmirgrau Schraubtechnik, Klasse 4	TFRZ203320 TTWDRG	154,25 183,56

R8 ONE MADE BY GRIFFWERK



R8 One	Art.-Nr. Matchcode	Paar
Drücker Graphitschwarz Schraubtechnik, Klasse 4	TFRZ203330 TTWDRG	118,75 141,31
Drücker S2L Graphitschwarz Schraubtechnik, Klasse 4	TFRZ203330 TTWDRG	154,25 183,56

Drücker

AVUS ONE MADE BY GRIFFWERK



Avus One	Art.-Nr. Matchcode	Paar
Drücker Samtgrau Schraubtechnik, Klasse 4	TFRZ203210 TTWDRG	111,50 132,69
Drücker S2L Samtgrau Schraubtechnik, Klasse 4	TFRZ203210 TTWDRG	147,00 174,93

AVUS ONE MADE BY GRIFFWERK



Avus One	Art.-Nr. Matchcode	Paar
Drücker Kaschmirgrau Schraubtechnik, Klasse 4	TFRZ203220 TTWDRG	118,75 141,31
Drücker S2L Kaschmirgrau Schraubtechnik, Klasse 4	TFRZ203220 TTWDRG	154,25 183,56

AVUS ONE MADE BY GRIFFWERK



Avus One	Art.-Nr. Matchcode	Paar
Drücker Graphitschwarz Schraubtechnik, Klasse 4	TFRZ203230 TTWDRG	118,75 141,31
Drücker S2L Graphitschwarz Schraubtechnik, Klasse 4	TFRZ203230 TTWDRG	154,25 183,56

Drücker 4 x 3



Graph	Befestigung	Klasse	Art.-Nr. MC	Paar
Samtgrau	runde Schraubrosette	4	TFRZ201722 TTWDRG	102,75 122,27



Leaf Light	Befestigung	Klasse	Art.-Nr. MC	Paar
Samtgrau	runde Schraubrosette	4	TFRZ201622 TTWDRG	91,00 108,29



Graph	Befestigung	Klasse	Art.-Nr. MC	Paar
Kaschmirgrau	runde Schraubrosette	4	TFRZ201727 TTWDRG	111,75 132,98



Leaf Light	Befestigung	Klasse	Art.-Nr. MC	Paar
Kaschmirgrau	runde Schraubrosette	4	TFRZ201627 TTWDRG	100,00 119,00



Graph	Befestigung	Klasse	Art.-Nr. MC	Paar
Graphitschwarz	runde Schraubrosette	4	TFRZ201728 TTWDRG	111,75 132,98



Leaf Light	Befestigung	Klasse	Art.-Nr. MC	Paar
Graphitschwarz	runde Schraubrosette TÜROIT	4	TFRZ201628 TTWDRG	100,00 119,00

Schlüsselrosetten

passend zu den Drückergarnituren Graph, Leaf Light, Avus und Remote, runde Rosette

	Art.-Nr. MC	BB/PZ	WC
Samtgrau	TFRZ800122 TTWDRG	33,50 39,87	42,25 50,28
Kaschmirgrau	TFRZ800127 TTWDRG	33,50 39,87	42,25 50,28
Graphitschwarz	TFRZ800128 TTWDRG	33,50 39,87	42,25 50,28

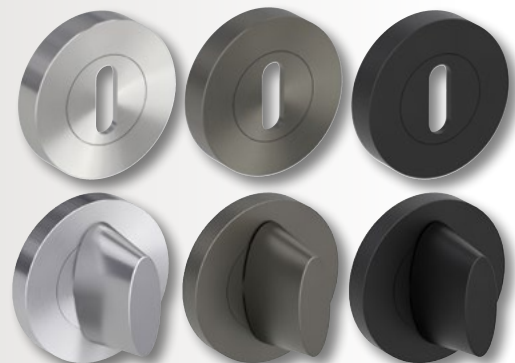





Avus	Befestigung	Klasse	Art.-Nr. MC	Paar
Samtgrau	runde Schraubrosette	4	TFRZ201922 TTWDRG	73,50 87,47



Remote	Befestigung	Klasse	Art.-Nr. MC	Paar
Samtgrau	runde Schraubrosette	4	TFRZ201822 TTWDRG	73,50 87,47



Avus	Befestigung	Klasse	Art.-Nr. MC	Paar
Kaschmirgrau	runde Schraubrosette	4	TFRZ201927 TTWDRG	82,25 97,88



Remote	Befestigung	Klasse	Art.-Nr. MC	Paar
Kaschmirgrau	runde Schraubrosette	4	TFRZ201827 TTWDRG	82,25 97,88



Avus	Befestigung	Klasse	Art.-Nr. MC	Paar
Graphitschwarz	runde Schraubrosette	4	TFRZ201928 TTWDRG	82,25 97,88



Remote	Befestigung	Klasse	Art.-Nr. MC	Paar
Graphitschwarz	runde Schraubrosette	4	TFRZ201828 TTWDRG	82,25 97,88



Eckige Rosette
zum Aufschrauben auf die Drückergarnituren Graph, Leaf Light, Avus und Remote und auf die Schlossrosetten BB, PZ und WC, 4 eckige Rosetten pro Pack

Samtgrau
Art.-Nr. TFRZ800222/MC: TTWDRG **39,75** (47,30)

Kaschmirgrau
Art.-Nr. TFRZ800227/MC: TTWDRG..... **39,75** (47,30)

Graphitschwarz
Art.-Nr. TFRZ800228/MC: TTWDRG..... **39,75** (47,30)

Smart2Lock Schließen und Abschließen. Diese Drücker können beides.

Griffwerk

Türdrücker

Wechselgarnituren



Lucia Professional	Befestigung	Klasse	Art.-Nr. MC	BB/PZ	WC	S2L
Edelstahl matt	Schraub- rosette rund	3	TFRZ200104 TTWDRG	53,00 63,07	73,00 86,87	76,25 90,74



Lucia Professional	Befestigung	Klasse	Art.-Nr. MC	BB/PZ	WC	S2L
Graphitschwarz	Schraub- rosette rund	3	TFRZ202578 TTWDRG	85,75 102,04	106,00 126,14	109,00 129,71



Lorita Professional	Befestigung	Klasse	Art.-Nr. MC	BB/PZ	WC	S2L
Edelstahl matt	Schraub- rosette rund	3	TFRZ201102 TTWDRG	72,25 85,98	92,25 109,75	96,50 114,84



Loredana Professional	Befestigung	Klasse	Art.-Nr. MC	BB/PZ	WC	S2L
Edelstahl matt/poliert	Schraub- rosette rund	3	TFRZ200113 TTWDRG	66,00 78,54	86,50 102,94	86,50 102,94



Jette Crystal	Befestigung	Klasse	Art.-Nr. MC	BB/PZ	WC	S2L
Türdrücker ähnl. Edelstahl matt (Kollektion Jette Joop)	Schraub- rosette	3	TFRZ200300 TTWDRG	73,50 87,47	93,50 111,27	98,00 116,62



Tri 134	Befestigung	Klasse	Art.-Nr. MC	BB/PZ	WC	S2L
Edelstahl matt	Schraub- rosette rund	3	TFRZ200600 TTWDRG	64,50 76,76	90,25 107,40	98,00 116,62

Drücker



Smart2Lock Privatsphäre im ganzen Haus ohne Schlüssel- oder WC-Rosetten

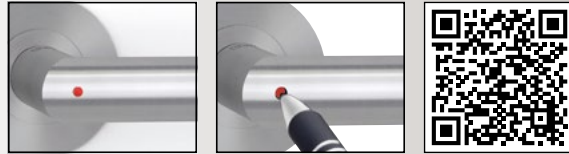

Besetztanzeige außen Durch roten Punkt sofort sehen, ob die Tür abgeschlossen ist. Not-Entriegelung durch spitzen Gegenstand (z.B. Kugelschreiber).

S2L-Video

Türdrücker

Wechselgarnituren



Lucia Piatta S	Befestigung	Klasse	Art.-Nr. MC	BB/PZ	WC	S2L
Edelstahl matt	flache, runde Rosette	-	TFRZ200105 TTWDRG	72,50 86,28	100,75 119,89	102,00 121,38

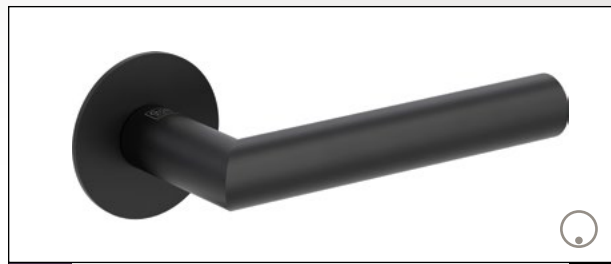

Lucia Piatta S	Befestigung	Klasse	Art.-Nr. MC	BB/PZ	WC	S2L
Graphitschwarz	flache, runde Rosette	-	TFRZ202778 TTWDRG	81,00 96,39	109,75 130,60	124,25 147,86



Lorita Piatta S	Befestigung	Klasse	Art.-Nr. MC	BB/PZ	WC	S2L
Edelstahl matt	flache, runde Rosette	-	TFRZ201104 TTWDRG	80,00 95,20	108,25 128,82	109,75 130,60



Lucia Piatta S Quattro	Befestigung	Klasse	Art.-Nr. MC	BB/PZ	WC	S2L
Edelstahl matt	flache, eckige Rosette	-	TFRZ200106 TTWDRG	69,75 83,00	112,50 133,88	112,50 133,88



Jette Crystal Piatta	Befestigung	Klasse	Art.-Nr. MC	BB/PZ	WC	S2L
Türdrücker ähnl. Edelstahl matt (Kollektion Jette Joop)	flache, runde Rosette	3	TFRZ200320 TTWDRG	92,75 110,37	124,25 147,86	124,25 147,86



Tri 134 Piatta	Befestigung	Klasse	Art.-Nr. MC	BB/PZ	WC	S2L
Edelstahl matt	flache, runde Rosette	3	TFRZ200610 TTWDRG	92,75 110,37	124,25 147,86	124,25 147,86

Drücker

beroline **Griffwerk**

Türdrücker

Wechselgarnituren



Lucia Square	Befestigung	Klasse	Art.-Nr. MC	BB/PZ	WC
Edelstahl matt	Klipprosette eckig	3	TFRZ200109 TTWDRG	50,25 59,80	70,25 83,60



Cubico Piatta S Quattro	Befestigung	Klasse	Art.-Nr. MC	BB/PZ	WC
Edelstahl matt	Klipprosette eckig	3	TFRZ202871 TTWDRG	96,00 114,24	125,00 148,75



Vivia	Befestigung	Klasse	Art.-Nr. MC	BB/PZ	WC
Edelstahl matt	Klipprosette rund	3	TFRZ200144 TTWDRG	49,00 58,31	68,25 81,22

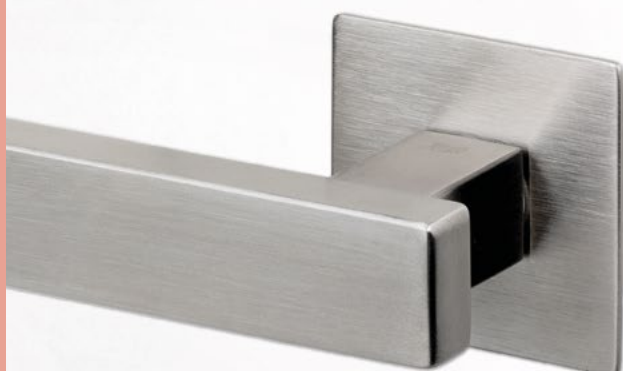

Drücker



Carola	Befestigung	Klasse	Art.-Nr. MC	BB/PZ	WC
samtgrau	Schraubrossette rund	4	TFRZ200403 TTWDRG	89,25 106,21	118,25 140,72



Fabio Langschild	Befestigung	Klasse	Art.-Nr. MC	BB/PZ	WC
samtgrau	Langschild	–	TFRZ201401 TTWDLG	89,50 106,51	119,75 142,50

Es wird ein Klasse 2-Schloss empfohlen.



Carola	Befestigung	Klasse	Art.-Nr. MC	BB/PZ	WC
Chrom poliert	Schraubrossette rund	4	TFRZ200501 TTWDRG	89,25 106,21	118,25 140,72



Fabio Langschild	Befestigung	Klasse	Art.-Nr. MC	BB/PZ	WC
Chrom poliert	Langschild	–	TFRZ201421 TTWDLG	89,50 106,51	119,75 142,50

Es wird ein Klasse 2-Schloss empfohlen.



Carola	Befestigung	Klasse	Art.-Nr. MC	BB/PZ	WC
Messing	Schraubrossette rund	4	TFRZ200511 TTWDRG	89,25 106,21	118,25 140,72



Fabio Langschild	Befestigung	Klasse	Art.-Nr. MC	BB/PZ	WC
Messing	Langschild	–	TFRZ201411 TTWDLG	89,50 106,51	119,75 142,50

Es wird ein Klasse 2-Schloss empfohlen.

Drücker

beroline

Türdrücker

Wechselgarnituren



Simona Rosette	Befestigung	Klasse	Art.-Nr. MC	BB/PZ	WC
Chrom/Edelstahl	Schraubrosette rund	4	TFRZ200121 TTWDRG	68,75 81,81	98,00 116,62



Aika	Befestigung	Klasse	Art.-Nr. MC	BB/PZ	WC
Bicolor Edelstahl matt 8023	Klipprosette rund	2	TEUD05001 TTWDRG	43,25 51,47	67,25 80,03



Aika	Befestigung	Klasse	Art.-Nr. MC	BB/PZ	WC
Satin Black 8023	Klipprosette rund	2	TEUD05002 TTWDRG	56,25 66,94	82,25 97,88

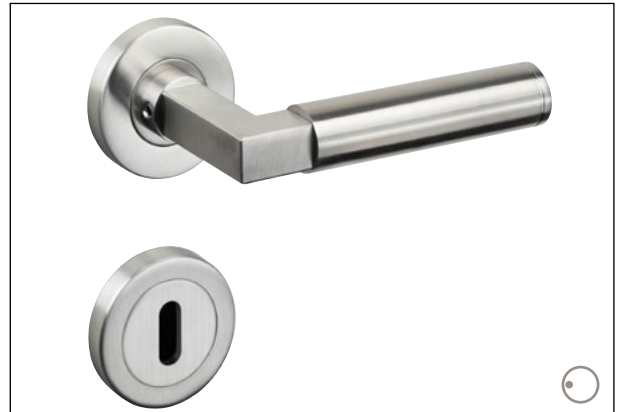

Antje	Befestigung	Klasse	Art.-Nr. MC	BB/PZ	WC
Edelstahl matt 5039	Klipp-Langschild	2	TEUD08010 TTWDRG	102,25 121,68	125,50 149,35



Almke	Befestigung	Klasse	Art.-Nr. MC	BB/PZ	WC
Edelstahl matt 5064	Schraubrosette runde	3	TEUD06001 TTWDRG	83,50 99,37	106,75 127,03



Antina Rosette	Befestigung	Klasse	Art.-Nr. MC	BB/PZ	WC
Edelstahl matt 8014	Klipprosette rund	2	TEUD07010 TTWDRG	57,50 68,43	82,75 99,47



Jarla Rosette	Befestigung	Klasse	Art.-Nr. MC	BB	WC
Weiß Chrom	Klipprosette rund	-	TEIZ210020 TTWDRG	87,00 103,53	106,75 127,03



Josh Rosette	Befestigung	Klasse	Art.-Nr. MC	BB	WC
Antik Schwarz	Klipprosette rund	-	TEIZ210010 TTWDRG	92,75 110,37	113,25 134,77



Ida Rosette	Befestigung	Klasse	Art.-Nr. MC	BB	WC
Schwarz Chrom	Klipprosette rund	-	TEIZ210030 TTWDRG	87,00 103,53	106,75 127,03

Vitoria	Befestigung	Klasse	Art.-Nr. MC	BB/PZ	WC
Alu F1	Langschild	3	TEI0061 TTWDLG	29,75 35,40	44,00 52,36



Drehknopf	Befestigung	Klasse	Art.-Nr. MC	Paar
Edelstahl matt Klipp Ø 50 mm	auf Klipprosette, drehbar	2	TEUK00010 TTODKN	84,50 100,56

Drücker

bero/line

Türdrücker

Wechselgarnituren



Arcus+/Arcus pro	Befestigung	Klasse	Art.-Nr. MC	BB/PZ	WC
Arcus+ Edelstahl matt 8038	Klipprosette rund	2	TEUD03001 TTWDRG	26,50 31,54	46,00 54,74
Arcus pro Edelstahl matt 2038	Klipprosette rund	3	TEUD03002 TTWDRG	37,75 44,92	61,00 72,59

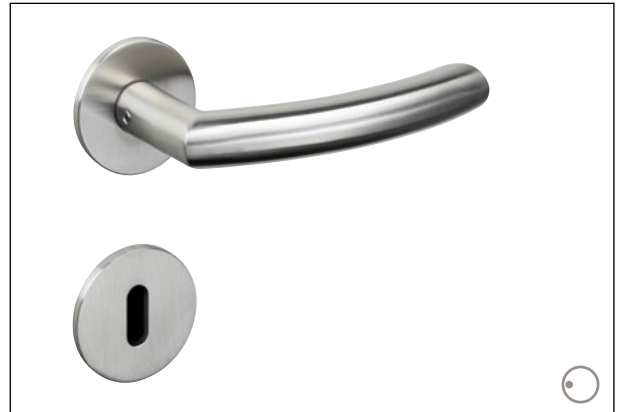

Arcus+ F	Befestigung	Klasse	Art.-Nr. MC	BB/PZ	WC
Edelstahl matt 3038	Flachrosette	2	TEUD03006 TTWDRG	57,50 68,43	80,50 95,80



Arcus pro S	Befestigung	Klasse	Art.-Nr. MC	BB/PZ	WC
Edelstahl matt 5038	Schraubrosette rund	3	TEUD03003 TTWDRG	66,50 79,14	89,50 106,51



Arcus+ F	Befestigung	Klasse	Art.-Nr. MC	BB/PZ	WC
Satin Black 3038	Flachrosette	2	TEUD03005 TTWDRG	72,50 86,28	95,50 133,65



Arcus pro S	Befestigung	Klasse	Art.-Nr. MC	BB/PZ	WC
Satin Black 5038	Schraubrosette rund	3	TEUD03004 TTWDRG	84,50 100,56	107,50 127,93



Onda+/Onda pro	Befestigung	Klasse	Art.-Nr. MC	BB/PZ	WC
Onda+ Edelstahl matt 8036	Klipprosette rund	2	TEUDO2001 TTWDRG	26,50 31,54	46,00 54,74
Onda pro Edelstahl matt 2036	Klipprosette rund	3	TEUDO2002 TTWDRG	37,75 44,92	61,00 74,59



Onda+ F	Befestigung	Klasse	Art.-Nr. MC	BB/PZ	WC
Edelstahl matt 3036	Flachrosette	2	TEUDO2006 TTWDRG	56,25 66,94	80,00 95,20



Onda pro S	Befestigung	Klasse	Art.-Nr. MC	BB/PZ	WC
Edelstahl matt 5036	Schraubrosette rund	3	TEUDO2003 TTWDRG	66,50 79,14	89,50 106,51



Onda+ F	Befestigung	Klasse	Art.-Nr. MC	BB/PZ	WC
Satin Black 3036	Flachrosette	2	TEUDO2005 TTWDRG	72,50 86,28	95,50 113,65



Onda pro S	Befestigung	Klasse	Art.-Nr. MC	BB/PZ	WC
Satin Black 5036	Schraubrosette rund	3	TEUDO2004 TTWDRG	84,50 100,56	107,50 127,93

Drücker

bero/line

Türdrücker

Wechselgarnituren



WC-Rosette
Canto pro

Canto+ / Canto pro	Befestigung	Klasse	Art.-Nr. MC	BB/PZ	WC
Canto+ Edelstahl matt 8001	Klipprosette rund	2	TEUD01003 TTWDRG	24,50 29,16	43,25 51,47
Canto pro Edelstahl matt 2001	Klipprosette rund	3	TEUD01004 TTWDRG	36,75 43,73	59,75 71,10



Canto+ F	Befestigung	Klasse	Art.-Nr. MC	BB/PZ	WC
Edelstahl matt 3001	Flachrosette	2	TEUD01014 TTWDRG	54,00 64,26	77,00 91,63



Canto pro S	Befestigung	Klasse	Art.-Nr. MC	BB/PZ	WC
Edelstahl matt 5001	Schraubrosette rund	3	TEUD01005 TTWDRG	63,25 75,27	84,50 100,56



Canto+ F	Befestigung	Klasse	Art.-Nr. MC	BB/PZ	WC
Satin Black 3001	Flachrosette	2	TEUD01013 TTWDRG	66,50 79,14	89,50 106,51



Canto pro S	Befestigung	Klasse	Art.-Nr. MC	BB/PZ	WC
Satin Black 5001	Schraubrosette rund	3	TEUD01012 TTWDRG	79,00 94,01	101,75 121,08



Canto pro L	Befestigung	Klasse	Art.-Nr. MC	BB/PZ	WC
Edelstahl matt 3301C	Klipp-Langschild	3	TEUD01015 TTWDLG	70,00 83,30	90,75 107,99



Argo+/Argo pro	Befestigung	Klasse	Art.-Nr. MC	BB/PZ	WC
Argo+ Edelstahl matt 8003	Klipprosette rund	2	TEUD04001 TTWDRG	24,50 29,16	43,25 51,47
Argo pro Edelstahl matt 2003	Klipprosette rund	3	TEUD04002 TTWDRG	36,75 73,73	59,75 71,10



Argo pro S	Befestigung	Klasse	Art.-Nr. MC	BB/PZ	WC
Edelstahl matt 5003	Schraubrosette rund	3	TEUD04003 TTWDRG	63,25 75,27	84,50 100,56

Schlüsselrosetten für Canto+ Modelle

	Art.-Nr. MC	Blindrosette	BB/PZ	WC
Edelstahl matt Klipprosette	TEUR01001 TTWDRG	11,25 13,39	11,25 13,39	40,25 47,90



Schlüsselrosetten für Canto pro S Modelle

	Art.-Nr. MC	Blindrosette	BB/PZ	WC
Edelstahl matt Schraubrosette	TEUR01002 TTWDRG	32,50 38,68	32,50 38,68	69,00 82,11

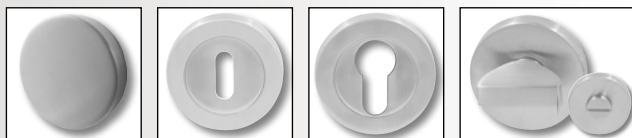

Historische Drücker Lieferung inkl. Befestigungsschrauben passend zur Oberfläche



Vetus 1900	Art.-Nr. MC	BB/PZ	WC
Messing matt vernickelt	TVED01900 TTWDRG	68,50 81,52	96,14 114,54



Vetus 1875	Art.-Nr. MC	BB/PZ	WC
Messing patiniert Griff Keramik schwarz	TVED01875 TTWDRG	56,00 66,64	83,75 99,66



Vetus 1885	Art.-Nr. MC	BB/PZ	WC
Gusseisen antik schwarz	TVED01885 TTWDRG	52,00 61,88	79,50 94,61



Vetus 1870	Art.-Nr. MC	BB/PZ	WC
Gusseisen antik schwarz	TVED01870 TTWDLG	65,75 78,24	93,50 111,27



Vetus 1890	Art.-Nr. MC	BB/PZ	WC
Messing poliert Farbton Griff Ebenholz	TVED01890 TTWDLG	75,50 89,85	103,00 122,57



Vetus 1880	Art.-Nr. MC	BB/PZ	WC
Messing patiniert Farbton Griff Wildeiche	TVED01880 TTWDLG	72,75 86,57	100,50 119,60



Vetus 1925	Art.-Nr. MC	BB/PZ	WC
Gusseisen altverzinkt	TVED01925 TTWDLG	59,00 70,21	86,25 102,64



Vetus 1915	Art.-Nr. MC	BB/PZ	WC
Messing vernickelt, matt gebürstet	TVED01915 TTWDLG	70,00 83,30	97,50 116,03



Vetus 1920	Art.-Nr. MC	BB/PZ	WC
Messing vernickelt, glänzend	TVED01920 TTWDLG	60,25 71,70	88,00 104,72



Vetus 1910	Art.-Nr. MC	BB/PZ	WC
Messing vernickelt, glänzend	TVED01910 TTWDLG	79,50 94,61	107,25 127,63



Vetus 1865	Art.-Nr. MC	BB/PZ	WC
Messing vernickelt, matt gebürstet	TVED01865 TTWDLG	90,00 107,10	120,25 143,10



Sicherheitswechselgarnituren



Canto pro S ZA	Klasse	Art.-Nr. MC	PZ/ZA
Kombischutzbeschlag , Edelstahl matt, Türblattstärke 38–43 mm, Kernziehschutz	3 (ES1)	TEUD01001 TTWDWG	181,50 251,99



Canto pro S ZA	Klasse	Art.-Nr. MC	PZ
Langschild-Schutzbeschlag , Edelstahl matt, Türblattstärke 37–45 mm, Kernziehschutz	3 (ES1)	TEUD01002 TTWDWG	170,25 202,60



Lucia R1	Klasse	Art.-Nr. MC	PZ
Rosettenwechselgarnitur , Edelstahl matt, Kernziehschutz (Griffwerk)	3	TFRZ205201 TTWDWG	170,50 202,90



Canto pro S	Klasse	Art.-Nr. MC	PZ
Rosettenwechselgarnitur , Edelstahl matt 5001, Kernziehschutz	3	TEUD01008 TTWDWG	84,50 100,56



Canto pro S PZ/ZA	Klasse	Art.-Nr. MC	PZ
Kombischutzbeschlag , Satin Black, Türblattstärke 35–48 mm, Kernziehschutz	3 (ES1)	TEUD01009 TTWDWG	245,00 291,55



Canto pro S PZ/ZA	Klasse	Art.-Nr. MC	PZ
Langschild-Schutzbeschlag , Satin Black, Türblattstärke 38–45 mm, Kernziehschutz	3 (ES1)	TEUD01010 TTWDWG	239,25 284,71

Wechselgarnituren





Canto pro S	Klasse	Art.-Nr. MC	PZ
Kombischutzbeschlag Edelstahl matt, Türblattstärke 38–43 mm	3 (ES1)	TEUDO1001 TTWDLG	181,50 215,99

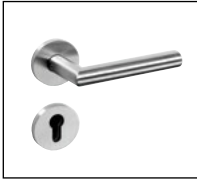

Canto pro S	Klasse	Art.-Nr. MC	PZ
Langschild-Schutzbeschlag Edelstahl matt, Türblattstärke 37–45 mm	3 (ES1)	TEUDO1002 TTWDLG	170,25 202,60

Canto	Klasse	Art.-Nr. MC	PZ
Canto+ Rosettenwechselgarnitur, Edelstahl matt 8001	2	TEUDO1006 TTWDRG	43,25 51,47
Canto pro Rosettenwechselgarnitur, Edelstahl matt 2001	3	TEUDO1007 TTWDRG	59,75 71,10

Vitoria Langschild	Klasse	Art.-Nr. MC	PZ
Alu F1 (Hoppe) , Türblattstärke 72 mm	2 ES1	TEI0124 TTWDWG	75,75 90,14



Canto pro S Langschild PZ	Klasse	Art.-Nr. MC	PZ
Langschild-Schutzbeschlag , Edelstahl matt, Türblattstärke 38–45 mm	3 (ES1)	TEUDO1011 TTWDLG	222,00 264,18

Verlängerungssatz für Schutzgarnituren für Canto pro S-PZ und ZA, Außen- und Innenschild

Art.-Nr. TEUZ00010/ MC: TTZU	
für Türblattstärke 45–52 mm.....	17,75 (21,12)
für Türblattstärke 50–57 mm.....	19,25 (22,91)
für Türblattstärke 55–62 mm.....	21,00 (24,99)
für Türblattstärke 60–67 mm.....	24,75 (29,45)
für Türblattstärke 65–72 mm.....	28,00 (33,32)
für Türblattstärke 70–77 mm.....	31,75 (37,78)

Verlängerungssatz für Kombi-Schutzgarnituren für Canto pro S-PZ und ZA, Außenschild und Innenrosette

Art.-Nr. TEUZ00020/ MC: TTZU	
für Türblattstärke 48–56 mm.....	17,75 (21,12)
für Türblattstärke 56–62 mm.....	21,00 (24,99)
für Türblattstärke 59–66 mm.....	24,75 (29,45)
für Türblattstärke 63–78 mm.....	28,00 (33,32)
für Türblattstärke 78–86 mm.....	31,75 (37,78)



Black IS BEAUTIFUL

Immer mehr Einrichtungsstile verlangen nach Gegenständen und Accessoires in schlichtem Schwarz. Dieser Farbton setzt klare und edle Akzente und unterstreicht ein ganz eigenes Lebensgefühl.

Damit Sie auch bei diesem Trend ins Schwarze treffen, bietet unser Beschläge-Lagerprogramm seit längerem eine Vielzahl an schwarzen Drückern in unterschiedlichen Formen. Dazu gehören natürlich auch farblich passende Bänder und Rosetten. Aktuell haben wir unser Angebot noch mal erweitert.



Jetzt runden wir das Ganze weiter ab. Denn wir sind nun in der Lage, Ihnen auch alle meist verborgenen Elemente ebenfalls in Schwarz zu liefern.

Fragen Sie uns also auch gerne...

...nach Schlössern (einfach oder als Magnetfallenschloss)
sowie Schließblechen in der Trendfarbe Schwarz.





Ganzglastür-Beschläge

Seite 24 – 31

Schlosskasten Gate

ausgezeichnet mit dem iF product design award 2014
und Gewinner des interior innovation award 2014

Materialität, Wertigkeit und Präzision bilden die Kernaussage des Schlosskastens Gate. Seine klar definierte und gerundete Formsprache schafft die perfekte Basis für unterschiedliche Türgriffe.

Um die vollkommenen R8-Radien zu erhalten, wird das Cover aus Vollmaterial Aluminium gefräst. Teilweise erfolgt die Fertigung der präzisen Kanten und Oberflächen in Handarbeit.

Um abschließend eine einheitliche Optik zu gewährleisten, wird die Oberfläche zum Schluss noch veredelt.

Das Ergebnis ist ein ästhetischer Schlosskasten, der sich nahezu anmutig an alle Ganzglastüren und Griffpaare anpasst.



Schloss- und Gegenkästen für Ganzglastüren

Ganzglastür-Beschlag-Set bestehend aus...

Studio-Schlosskasten mit Magnetfalle, 2 Stück Office-Bänder (3-tlg.), inkl. Rahmenteil 4400 für Holzzargen, 2 Hülsen für Unterbänder, 2-fach stabilisierte Drückerführung gegen Wackeln und freies Spiel des Türgriffs, Flüsterfalle für 8/10 mm Glas, doppelte Außenführung für den Drückerhals, zusätzlicher, wartungsfreier Führungsring für den Vierkantstift, doppelte Klemmnuss gibt dem Griff stabilen Halt

Set Gate 1.0	Art.-Nr. MC	UV	PZ
Studio-Schlosskasten ohne Drücker, Edelstahl matt	TFR5013010 TTGS	380,00 452,20	397,25 472,73
Gegenkasten (2-flg.) Edelstahl matt inkl. Überschub- feststellriegel und Türschnapper	TFR5013020 TTGS	456,75 543,53	–



Abb. Gegenkasten



Schloss- und Gegenkästen für Ganzglastüren

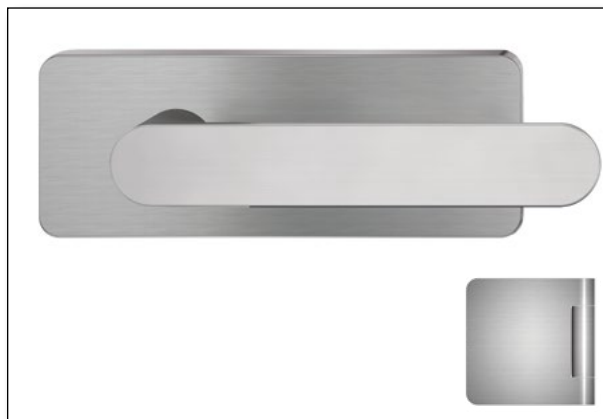

Ganzglastür-Beschlag-Set bestehend aus...

Studio-Schlosskasten mit Magnetfalle, 2 Stück Office-Bänder (3-flg.), inkl. Rahmenteil 4400 für Holzzargen, 2 Hülsen für Unterbänder, 2-fach stabilisierte Drückerführung gegen Wackeln und freies Spiel des Türgriffs, Flüsterfalle für 8/10 mm Glas, doppelte Außenführung für den Drückerhals, zusätzlicher, wartungsfreier Führungsring für den Vierkantstift, doppelte Klemmnuss gibt dem Griff stabilen Halt

Puristo S	Art.-Nr. MC	UV	WC
Studio-Schlosskasten ohne Drücker, Samtgrau	TFR5015010 TTGS	280,00 333,20	342,50 407,58
Gegenkasten (2-flg.) Samtgrau inkl. Überschubfeststellriegel und Türschnapper	TFR5015020 TTGS	289,50 344,51	–



Puristo S	Art.-Nr. MC	UV	WC
Studio-Schlosskasten ohne Drücker, Kaschmirgrau	TFR5015210 TTGS	327,00 389,13	389,50 463,51
Gegenkasten (2-flg.) Kaschmirgrau inkl. Überschubfeststellriegel und Türschnapper	TFR5015220 TTGS	318,50 379,02	–



Puristo S	Art.-Nr. MC	UV	WC
Studio-Schlosskasten ohne Drücker, Graphitschwarz	TFR5016010 TTGS	327,00 389,13	389,50 463,51
Gegenkasten (2-flg.) Graphitschwarz inkl. Überschubfeststellriegel und Türschnapper	TFR5016020 TTGS	318,50 379,02	–



Abb. Türschnapper und Feststellset

Drücker für Schlosskästen



Graph	Art.-Nr. MC	Paar
Samtgrau, Griffpaar (Griffwerk)	TFR5101010 TTGS	97,50 116,03
Kaschmirgrau, Griffpaar (Griffwerk)	TFR5101010 TTGS	105,25 125,25
Graphitschwarz, Griffpaar (Griffwerk)	TFR5101010 TTGS	105,25 125,25



Leaf Light	Art.-Nr. MC	Paar
Samtgrau, Griffpaar (Griffwerk)	TFR5101000 TTGS	88,00 104,72
Kaschmirgrau, Griffpaar (Griffwerk)	TFR5101000 TTGS	95,25 113,35
Graphitschwarz, Griffpaar (Griffwerk)	TFR5101000 TTGS	95,25 113,35

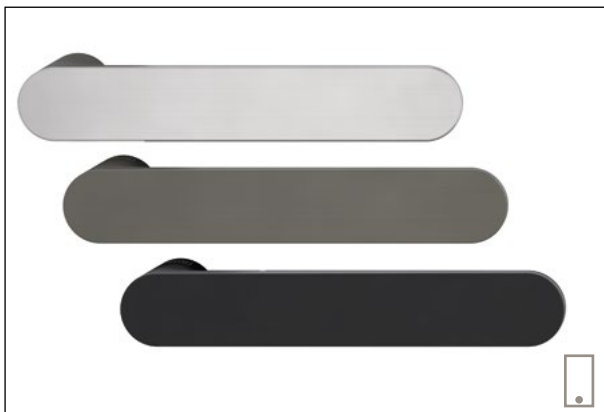

Avus	Art.-Nr. MC	Paar
Samtgrau, Griffpaar (Griffwerk)	TFR5101030 TTGS	73,25 87,17
Kaschmirgrau, Griffpaar (Griffwerk)	TFR5101030 TTGS	80,75 96,09
Graphitschwarz, Griffpaar (Griffwerk)	TFR5101030 TTGS	80,75 96,09



Remote	Art.-Nr. MC	Paar
Samtgrau, Griffpaar (Griffwerk)	TFR5101020 TTGS	73,25 87,17
Kaschmirgrau, Griffpaar (Griffwerk)	TFR5101020 TTGS	80,75 96,09
Graphitschwarz, Griffpaar (Griffwerk)	TFR5101020 TTGS	80,75 96,09

Magnetschließtechnik

die leiseste und stilvollste Art, Glastüren zu schließen

- Serienmäßig bei den meisten Ganzglastür-Beschlägen
- Sorgt jederzeit für leises und komfortables Öffnen und Schließen
- Kein lästiges Klappern oder andere störende Geräusche mehr
- Magnetfalle schließt sicher und sanft ohne Anschlagen der Falle
- Lappenschließblech an der Zarge nicht mehr notwendig



Schloss- und Gegenkästen inkl. Drücker

Ganzglastür-Beschlag-Set bestehend aus...

1x Studio-Schlosskasten, 2x Bänder Office (3tlg.), inkl. Rahmenteil 4400 für Holzargen, 2x Zierhülsen für Rahmenteile, doppelte Klemmnuss für stabile Drückerführung gegen Wackeln und freies Spiel des Türgriffs, Magnetfall für 8 mm ESG-Glas, Standard-Drückerführung Ø 18 mm / Ausgleichshülsen Ø 18 auf 16 mm im Zubehör enthalten, inkl. Klebstreifen zur Abdeckung der Schloss-Gegenseite



Set Smile 1.0	Art.-Nr. MC	UV	BB/PZ
Studio-Schlosskasten inkl. Drücker in L-Form, Edelhloptik	TFR5008010 TTGS	193,00 229,67	193,00 229,67
Gegenkasten (2-flg.) Edelhloptik inkl. Überschubfeststellriegel und Türschnapper	TFR5008020 TTGS	240,00 285,60	–



Set Fabrico 1.0	Art.-Nr. MC	UV	BB/PZ
Studio-Schlosskasten inkl. Drücker in L-Form, Edelhloptik	TFR5009010 TTGS	193,00 229,67	193,00 229,67
Gegenkasten (2-flg.) Edelhloptik inkl. Überschubfeststellriegel und Türschnapper	TFR5009020 TTGS	240,00 285,60	–



Set Canto R	Art.-Nr. MC	UV	BB/PZ	WC
Studio-Schlosskasten inkl. Drücker in L-Form, Satin Black	TEUG01007 TTGS	179,00 209,44	186,50 221,94	194,50 231,56
Gegenkasten (2-flg.) Satin Black, inkl. Überschubfest- stellriegel und Türschnapper	TEUG01008 TTGS	204,00 242,76	–	–



Set Canto E	Art.-Nr. MC	UV	BB/PZ	WC
Studio-Schlosskasten inkl. Drücker in L-Form, Satin Black	TEUG01009 TTGS	179,00 209,44	186,50 221,94	194,50 231,56
Gegenkasten (2-flg.) Satin Black, inkl. Überschubfest- stellriegel und Türschnapper	TEUG01010 TTGS	204,00 242,76	–	–



Abb. Überschubfeststellriegel

Schloss- und Gegenkästen inkl. Drücker

Ganzglastür-Beschlag-Set bestehend aus...

1x Studio-Schlosskasten, 2x Bänder Office (3tlg.), inkl. Rahmenteil 4400 für Holzargen, 2x Zierhülsen für Rahmenteile, doppelte Klemmnuss für stabile Drückerführung gegen Wackeln und freies Spiel des Türgriffs, Flüsterfalle für 8 mm ESG-Türen, Standard-Drückerführung Ø 18 mm / Ausgleichshülsen Ø 18 auf 16 mm im Zubehör enthalten, inkl. Klebestreifen zur Abdeckung der Schloss-Gegenseite



Set Canto R	Art.-Nr. MC	UV	BB/PZ	WC
Studio-Schlosskasten inkl. Drücker in L-Form, Deckel Edelstahl	TEUG01001 TTGS	207,25 246,63	221,00 262,99	223,75 266,26
Gegenkasten (2-flg.) Edelstahl inkl. Überschubfeststellriegel und Türschnapper	TEUG01001 TTGS	238,25 283,52	-	



Set Canto E	Art.-Nr. MC	UV	BB/PZ	WC
Studio-Schlosskasten inkl. Drücker in L-Form, Deckel Edelstahl	TEUG01002 TTGS	207,25 246,63	221,00 262,99	223,75 266,26
Gegenkasten (2-flg.) Edelstahl inkl. Überschubfeststellriegel und Türschnapper	TEUG01002 TTGS	238,25 283,52	-	

Ganzglastür-Beschlag-Set bestehend aus...

1x Office-Schlosskasten, 2x Bänder Office (3tlg.), inkl. Rahmenteil 4400 für Holzargen, 2x Zierhülsen für Rahmenteile, doppelte Klemmnuss für stabile Drückerführung gegen Wackeln und freies Spiel des Türgriffs, Flüsterfalle für 8 mm ESG-Türen, Standard-Drückerführung Ø 18 mm / Ausgleichshülsen Ø 18 auf 16 mm im Zubehör enthalten, inkl. Klebestreifen zur Abdeckung der Schloss-Gegenseite



Set Canto R Office	Art.-Nr. MC	UV	PZ
Office-Schlosskasten inkl. Drücker in L-Form, Deckel Edelstahl	TEUG01003 TTGS	315,75 375,74	329,50 392,11
Gegenkasten (2-flg.) Niro matt, inkl. Überschubfeststellriegel und Türschnapper	TEUG01005 TTGS	241,25 287,09	-



Set Canto E Office	Art.-Nr. MC	UV	PZ
Office-Schlosskasten inkl. Drücker in L-Form, Deckel Edelstahl	TEUG01004 TTGS	315,75 375,74	329,50 392,11
Gegenkasten (2-flg.) Niro matt, inkl. Überschubfeststellriegel und Türschnapper	TEUG01006 TTGS	241,25 287,09	-

Zubehör	Art.-Nr. MC	Canto R	Canto E
Veränderungsfalle für 10 mm Glastüren	TEUZ00030 TTZU	30,50 36,30	30,50 36,30

Unsere Ganzglastür-Beschlag-Sets...

bestehen aus dem Studio-Schlosskasten, den 3-teiligen Office Bändern, den Rahmenteilen 4400 für Holzargen und den Hülsen für Unterbänder.



Drücker für Schlosskästen



Jette Crystal	Art.-Nr. MC	Paar
Edelstahl matt, Griffpaar (Griffwerk)	TFR5100800 TTGS	56,00 66,64



Tri 134	Art.-Nr. MC	Paar
Edelstahl matt, Griffpaar (Griffwerk)	TFR5101040 TTGS	47,25 56,23



Loredana	Art.-Nr. MC	Paar
Edelstahl matt/poliert, Griffpaar (Griffwerk)	TFR5100500 TTGS	36,00 42,84



Lorita	Art.-Nr. MC	Paar
Edelstahl matt, Griffpaar (Griffwerk)	TFR5100200 TTGS	38,00 45,22



Savia	Art.-Nr. MC	Paar
Edelstahl matt, Griffpaar (Griffwerk)	TFR5100300 TTGS	28,75 34,21



Alessia	Art.-Nr. MC	Paar
Edelstahl matt, Griffpaar (Griffwerk)	TFR5100400 TTGS	21,50 25,59



Lucia	Art.-Nr. MC	Paar
Edelstahl matt, Griffpaar (Griffwerk)	TFR5100100 TTGS	20,00 23,80



Cubico Piatta Quattro	Art.-Nr. MC	Paar
Edelstahl matt, Griffpaar (Griffwerk)	TFR5101070 TTGS	80,00 95,20





Schiebetür-Beschläge

Seite 34 – 48

Vor der Wand laufend

Ligna 2.1 Set für Holzschiebetüren

vorgerichtet für die Wandmontage, Deckenmontage möglich, bis 50 kg

Laufschiene, 2 kraftreduzierte Einzugsdämpfer bis 50 kg, 2 Laufwagen mit Holzaufnahme, 2 Stopper ohne Feder, Blende, 2 Endkappen, 1 Mitnehmer Holz für Dämpfer, 1 Bodenführung Holz

			Art.-Nr. MC	Set
ohne Zargenadapter	Laufschiene 2000 mm	ähnlich Edelstahl C31	TPMZ202012 TTSBLI	458,50 545,62
		schwarz eloxiert C35	TPMZ202012 TTSBLI	466,50 555,14
	Laufschiene 2500 mm	ähnlich Edelstahl C31	TPMZ202012 TTSBLI	504,50 600,36
		schwarz eloxiert C35	TPMZ202012 TTSBLI	512,00 609,28
mit Zargenadapter	Laufschiene 2000 mm	ähnlich Edelstahl C31	TPMZ202002 TTSBLI	506,50 602,74
		schwarz eloxiert C35	TPMZ202002 TTSBLI	516,00 614,04
	Laufschiene 2500 mm	ähnlich Edelstahl C31	TPMZ202002 TTSBLI	583,75 614,04
		schwarz eloxiert C35	TPMZ202002 TTSBLI	593,75 706,56

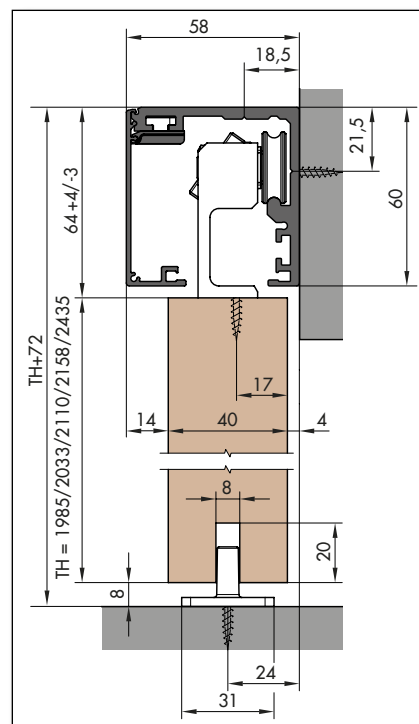

Ligna 2.1 Max Set für Holzschiebetüren

vorgerichtet für die Wandmontage, Deckenmontage möglich, bis 120 kg

Laufschiene, 2 kraftreduzierte Einzugsdämpfer bis 120 kg, 2 Laufwagen mit Holzaufnahme, 2 Stopper ohne Feder, Blende, 2 Endkappen, 1 Mitnehmer Holz für Dämpfer, 1 Bodenführung Holz

			Art.-Nr. MC	Set
ohne Zargenadapter	Laufschiene 3000 mm	ähnlich Edelstahl C31	TPMZ202322 TTSBVI	654,50 778,86
		schwarz eloxiert C35	TPMZ202322 TTSBVI	662,75 788,67
mit Zargenadapter	Laufschiene 3000 mm	ähnlich Edelstahl C31	TPMZ202312 TTSBVI	812,25 966,58
		schwarz eloxiert C35	TPMZ202312 TTSBVI	825,50 985,92

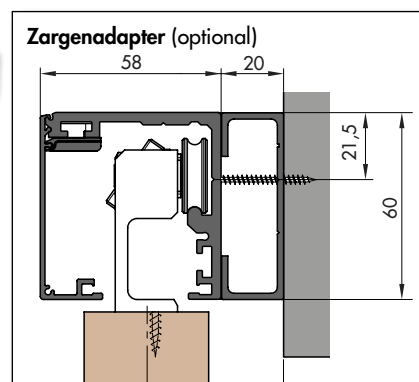

Zubehör für Ligna 2.1

1 Adapterleiste

		Art.-Nr. MC	60 x 8 mm	60 x 22 mm
ähnl. Niro matt	Länge 2007 mm	TZUSTAL012 TTSBZU	40,00 47,60	41,75 49,68
	Länge 2507 mm	TZUSTAL012 TTSBZU	40,00 47,60	41,75 49,68
	Länge 3007 mm	TZUSTAL012 TTSBZU	44,75 53,25	46,75 55,63
ähnl. Niro schwarz	Länge 2007 mm	TZUSTAL032 TTSBZU	40,00 47,60	41,75 49,68
	Länge 2507 mm	TZUSTAL032 TTSBZU	40,00 47,60	41,75 49,68
	Länge 3007 mm	TZUSTAL032 TTSBZU	44,75 53,25	46,75 55,63

2 Anschlagpfosten inkl. Dichtung und Schließblech, ohne Zargenadapter

		Art.-Nr. MC	Preis
ähnlich Edelstahl C31	Länge 2275 mm	TPMZ212010 TTSBZU	260,00 309,40

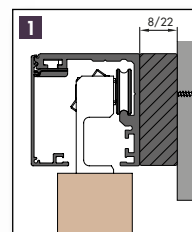

Adapterleiste

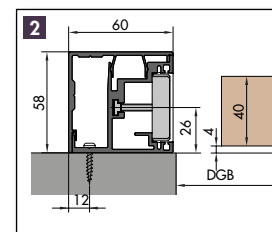

Anschlagpfosten ohne Zargenadapter

Die Oberflächen Ligna/Vitra 2.1 und 2.1 Max

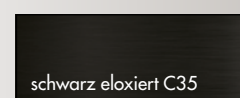

Vitra 2.1 Set für ESG-Ganzglastüren in 8/10 mm Stärke

vorgerichtet für die **Wandmontage, Deckenmontage möglich, bis 50 kg**
 Laufschiene, 2 kraftreduzierte Einzugsdämpfer bis 50 kg, 2 Laufwagen
 mit Glasklemmböcken, 2 Stopper ohne Feder, Blende, 2 Endkappen,
 1 Mitnehmer Glas für Dämpfer, 1 Bodenführung Glas

			Art.-Nr. MC	Set
ohne Zargenadapter	Laufschiene 2000 mm	ähnlich Edelstahl C31	TPMZ201012 TTSBVI	449,75 535,20
		schwarz eloxiert C35	TPMZ201012 TTSBVI	457,50 544,43
	Laufschiene 2500 mm	ähnlich Edelstahl C31	TPMZ201012 TTSBVI	495,75 589,94
		schwarz eloxiert C35	TPMZ201012 TTSBVI	503,25 598,87
mit Zargenadapter	Laufschiene 2000 mm	ähnlich Edelstahl C31	TPMZ201002 TTSBVI	506,50 602,74
		schwarz eloxiert C35	TPMZ201002 TTSBVI	516,00 614,04
	Laufschiene 2500 mm	ähnlich Edelstahl C31	TPMZ201002 TTSBVI	583,75 694,66
		schwarz eloxiert C35	TPMZ201002 TTSBVI	593,25 705,97

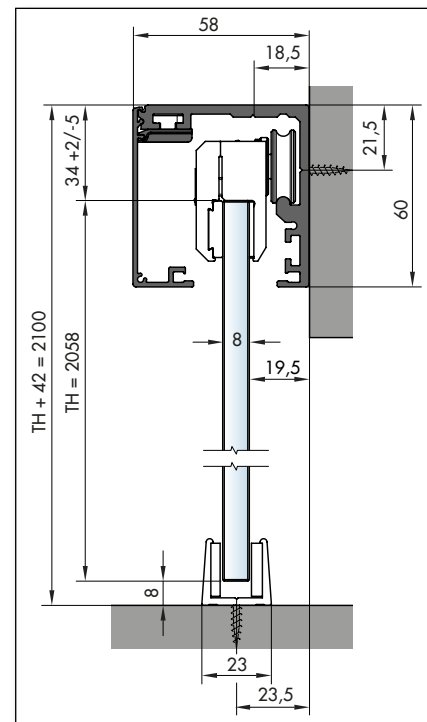

Vitra 2.1 Max Set für ESG-Ganzglastüren in 8/10 mm Stärke

vorgerichtet für die **Wandmontage, Deckenmontage möglich, bis 120 kg**
 Laufschiene, 2 kraftreduzierte Einzugsdämpfer bis 120 kg, 2 Laufwagen mit
 Glasklemmböcken, 2 Stopper ohne Feder, Blende, 2 Endkappen,
 1 Mitnehmer Glas für Dämpfer, 1 Bodenführung Glas

Laufschiene 3000 mm

			Art.-Nr. MC	Set
ohne Zargenadapter	Laufschiene 3000 mm	ähnlich Edelstahl C31	TPMZ201322 TTSBVI	654,50 778,86
		schwarz eloxiert C35	TPMZ201322 TTSBVI	662,75 788,86
mit Zargenadapter	Laufschiene 3000 mm	ähnlich Edelstahl C31	TPMZ201312 TTSBVI	812,25 966,58
		schwarz eloxiert C35	TPMZ201312 TTSBVI	828,50 985,92

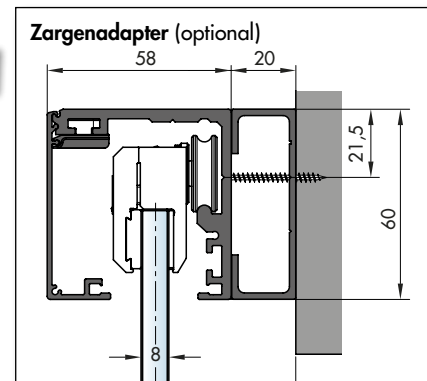

Zubehör für Vitra 2.1

1 Adapterleiste

		Art.-Nr. MC	60 x 8 mm	60 x 22 mm
ähnl. Niro matt	Länge 2007 mm	TZUSTAL012 TTSBZU	40,00 47,60	41,75 49,68
	Länge 2507 mm	TZUSTAL012 TTSBZU	40,00 47,60	41,75 49,68
	Länge 3007 mm	TZUSTAL012 TTSBZU	44,75 53,25	46,75 55,63
ähnl. Niro schwarz	Länge 2007 mm	TZUSTAL032 TTSBZU	40,00 47,60	41,75 49,68
	Länge 2507 mm	TZUSTAL032 TTSBZU	40,00 47,60	41,75 49,68
	Länge 3007 mm	TZUSTAL032 TTSBZU	44,75 53,25	46,75 55,63

2 Anschlagpfosten inkl. Dichtung und Schließblech, ohne Zargenadapter

		Art.-Nr. MC	Preis
ähnlich Edelstahl C31	Länge 2275 mm	TPMZ211010 TTSBZU	260,00 309,40

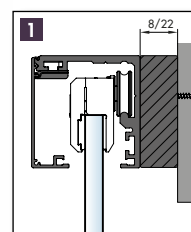

Adapterleiste

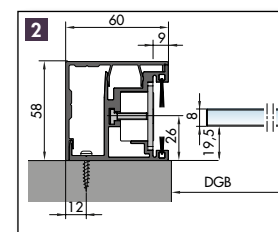

Anschlagpfosten
ohne Zargenadapter

Bürstendichtung zur Verblendung des Laufwegs

		Art.-Nr. MC	Stck.
	2000 mm lang	TPMZ900040 TTSBZU	60,25 71,70

Vor der Wand laufend

Ligna 2.1 Duo Set für Holzschiebetüren

zweiflügelig

vorgereicht für die Wandmontage, bis 50 kg Flügelgewicht
 Laufschiene, 4 kraftreduzierte Einzugsdämpfer bis 50 kg, 4 Laufwagen
 mit Holzaufnahme, 4 Stopper ohne Feder, Blende, 2 Endkappen,
 2 Mitnehmer Holz für Dämpfer, 2 Bodenführungen Holz

			Art.-Nr. MC	Set
ohne Zargenadapter	Laufschiene 4000 mm	ähnlich Edelstahl C31	TPMZ202112 TTSBVI	953,57 1.134,95
		schwarz eloxiert C35	TPMZ202112 TTSBVI	995,50 1.184,65
mit Zargenadapter	Laufschiene 4000 mm	ähnlich Edelstahl C31	TPMZ202102 TTSBVI	1.126,25 1.340,24
		schwarz eloxiert C35	TPMZ202102 TTSBVI	1.180,75 1.405,09

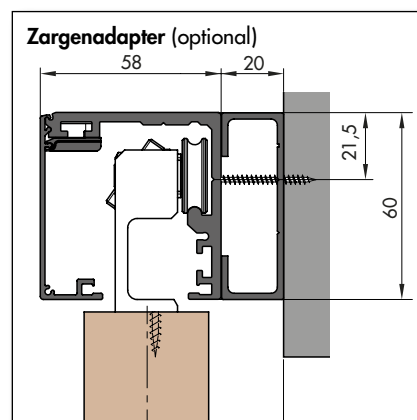
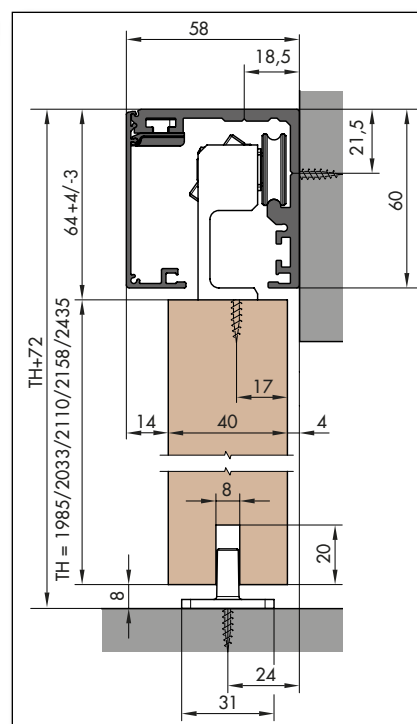

Zubehör für Vitra 2.1 Duo

Synchron-System zum gleichzeitigen Öffnen beider Türflügel

(Bei Verwendung des Synchron-Systems können die Einzugsdämpfer vom Duo-Set nicht verwendet werden.)

	Art.-Nr. MC	Stck.
für Türblätter aus Holz	TPMZ202412 TTSBVI	302,25 359,68

Die Oberflächen Ligna 2.1 Duo



ähnl. Edelstahl C31

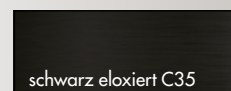

schwarz eloxiert C35

Vitra 2.1 Duo Set für ESG-Ganzglastüren in 8/10 mm Stärke
 vorgerichtet für die Wandmontage, bis 50 kg Flügelgewicht
 Laufschiene, 4 kraftreduzierte Einzugsdämpfer bis 50 kg, 4 Laufwagen
 mit Glasklemmböcken, 4 Stopper ohne Feder, Blende, 2 Endkappen,
 2 Mitnehmer Glas für Dämpfer, 2 Bodenführungen Glas

zweiflügelig

		Art.-Nr. MC	Set
ohne Zargenadapter	Laufschiene 4000 mm	ähnlich Edelstahl C31	TPMZ201112 TTSBVI 953,57 1.134,96
		schwarz eloxiert C35	TPMZ201112 TTSBVI 995,50 1.184,65
mit Zargenadapter	Laufschiene 4000 mm	ähnlich Edelstahl C31	TPMZ201102 TTSBVI 1.126,25 1.340,24
		schwarz eloxiert C35	TPMZ201102 TTSBVI 1.180,75 1.405,09

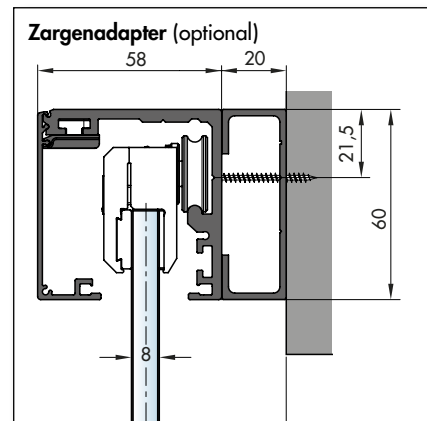
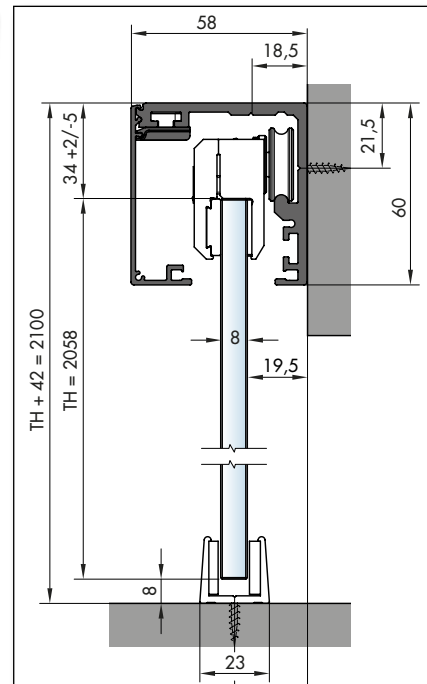

Zubehör für Vitra 2.1 Duo

Synchron-System zum gleichzeitigen Öffnen beider Türflügel
 (Bei Verwendung des Synchron-Systems können die Einzugsdämpfer vom Duo-Set nicht verwendet werden.)

	Art.-Nr. MC	Stck.
für Türblätter aus Glas	TPMZ201412 TTSBVI	302,25 359,68

Die Oberflächen Vitra 2.1 Duo

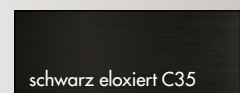

Vor der Wand laufend

Schiebetür-Systeme

Griffmuscheln und Griffstangen

Schiebetür-Beschläge



Vor der Wand laufend

Ligna 1.1 Set für Holzschiebetüren

vorgereicht für die Wandmontage, bis 65 kg

Laufschiene, 2 Laufwagen inkl. beidseitigem Einzugsdämpfungs-System und Mitnehmer, 2 Holzaufnahmen, Blende, 2 Endkappen aus Kunststoff, Bodenführung Holz

	Art.-Nr. MC	Set
Laufschiene 2000 mm	ähnl. Edelstahl C31	TPMZ202022 TTSBLI
		301,25 358,49

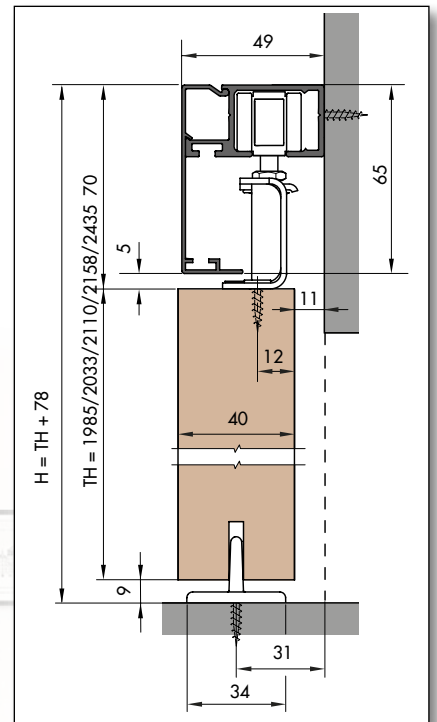

Zubehör für Ligna 1.1 Adapterleiste

		Art.-Nr. MC	Stck.
ähnl. Niro matt	2006 x 65 x 8 mm	TZUSTAL112 TTSBZU	41,75 49,68
	2006 x 65 x 22 mm	TZUSTAL112 TTSBZU	41,75 49,68

Die Oberflächen Ligna 1.1

ähnl. Edelstahl C31

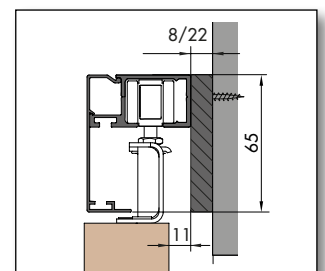

Vitra 1.1 Set für ESG-Ganzglastüren in 8/10 mm Stärke inkl. Festglas-Set

vorgerichtet für die Wandmontage, bis 65 kg

Laufschiene, 2 Laufwagen inkl. beidseitigem Einzugsdämpfungs-System und Mitnehmer, 2 Klemmbacken, Blende, 2 Endkappen aus Kunststoff, Bodenführung Glas

	Art.-Nr. MC	Set
Laufschiene 2000 mm	ähn. Edelstahl C31	
	TPMZ201022 TTSBV1	301,25 358,49

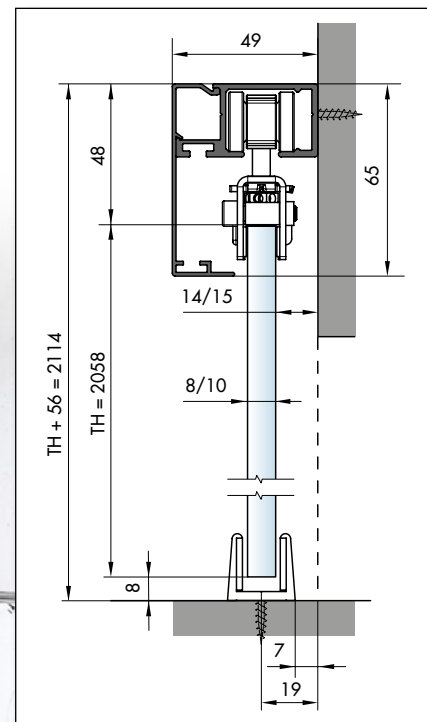

Zubehör für Vitra 1.1 Adapterleiste

	Art.-Nr. MC	Stück.
ähn. Niro matt	2006 x 65 x 8 mm	TZUSTAL112 TTSBZU 41,75 49,68
	2006 x 65 x 22 mm	TZUSTAL112 TTSBZU 41,75 49,68

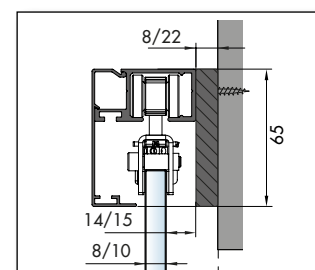

Die Oberflächen Vitra 1.1

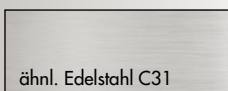

In der Wand laufend

Ligna iW Invisible Set für Holzschiebetüren verdeckt in der Wand laufend

Laufschieneprofil gebohrt zur Deckenmontage, bis 80 kg
inkl. Revisionsöffnung, Laufwagen-Set und Holzaufnahme-Set (verdeckt eingelassen)
bis 80 kg, Bodenführung Holz, 2 x Raststopper, Verstellhebel lang (in der Wand)
und kurz (vorne)

		Art.-Nr. MC	Set
Laufschiene 2000 mm	silber eloxiert EV1	TPMZ202040 TTSBLI	349,75 416,20

Maßvorgaben

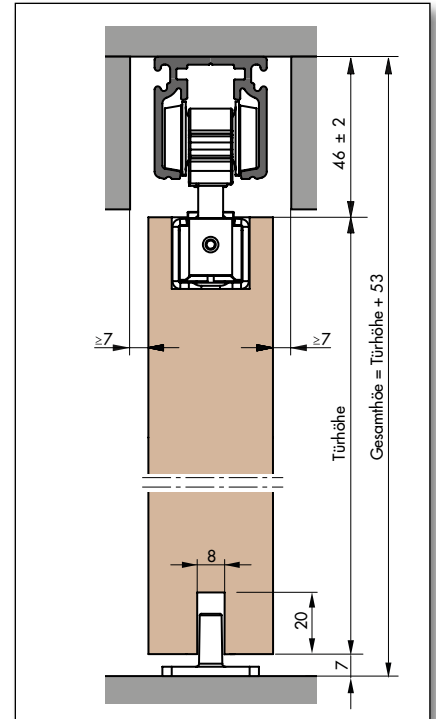
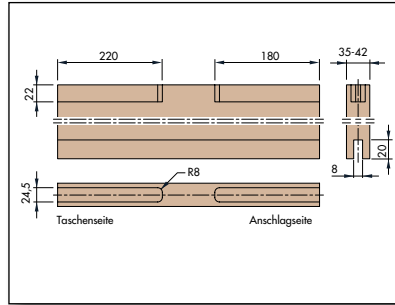
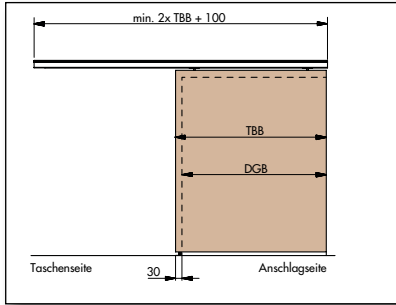

Ligna iW Set für Holzschiebetüren

Laufschieneprofil gebohrt zur Deckenmontage, bis 80 kg
inkl. Revisionsöffnung, Laufwagen-Set und Holzaufnahme-Set bis 80 kg,
Bodenführung Holz, 2 x Raststopper, Verstellhebel lang (in der Wand) und kurz (vorne)

		Art.-Nr. MC	Set
Laufschiene 2000 mm	silber eloxiert EV1	TPMZ202030 TTSBLI	178,25 212,12
Laufschiene 3000 mm	silber eloxiert EV1	TPMZ202030 TTSBLI	258,25 307,32

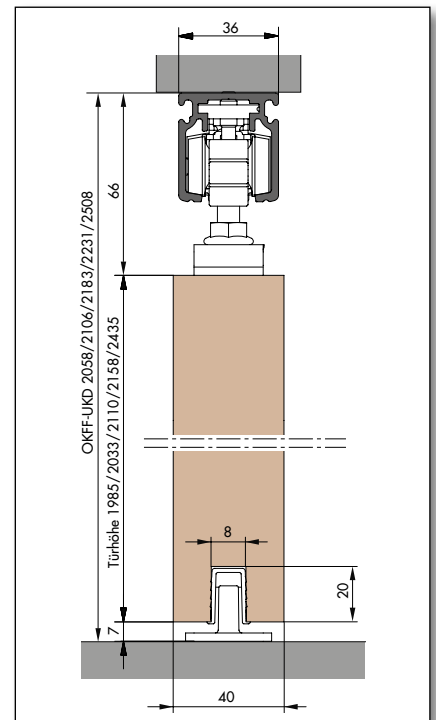

Zubehör für Ligna iW Invisible und iW

Einzugsdämpfungssystem für Holzschiebetüren bis 80 kg

	Art.-Nr. MC	Stck.
1 Einzeldämpfer Türblattbreite einseitig min. 690 mm / beidseitig 860 mm	TPMZ900140 TTSBZU	79,00 94,01

Push-to-Close in Verbindung mit Einzeldämpfer ersetzt den Raststopper bis 80 kg, ermöglicht das flächenbündige Verschwinden der Tür (ohne Griff) in der Wand

	Art.-Nr. MC	Stck.
2 Push-to-Close	TPMZ900220 TTSBZU	48,75 58,01

Wandkonsole für die Wandbefestigung von Ligna iW

	Art.-Nr. MC	Stck.
3 Wandkonsole Alu EV1 matt, Länge 2000 mm	TPMZ900210 TTSBZU	48,75 58,01

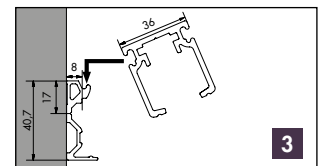
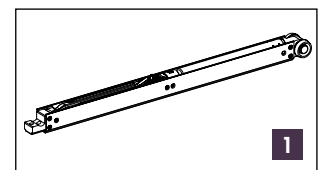
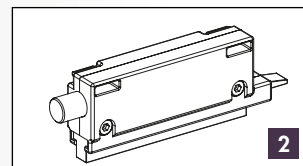

Vitra iW Invisibel Set für ESG-Ganzglastüren **verdeckt in der Wand laufend**

Laufschienenprofil gebohrt zur Deckenmontage, bis 80 kg
inkl. Revisionsöffnung, Laufwagen-Set und Klemmbacken-Set mit Blende bis 80 kg,
Bodenführung Glas, 2 x Raststopper, Verstellhebel lang (in der Wand) und kurz (vorne)

Vitra iW Invisibel bis 80 kg		Art.-Nr. MC	Set
Laufschiene 2000 mm	Blende ähnl. Edelstahl C31	TPMZ201040 TTSBVI	355,50 423,05

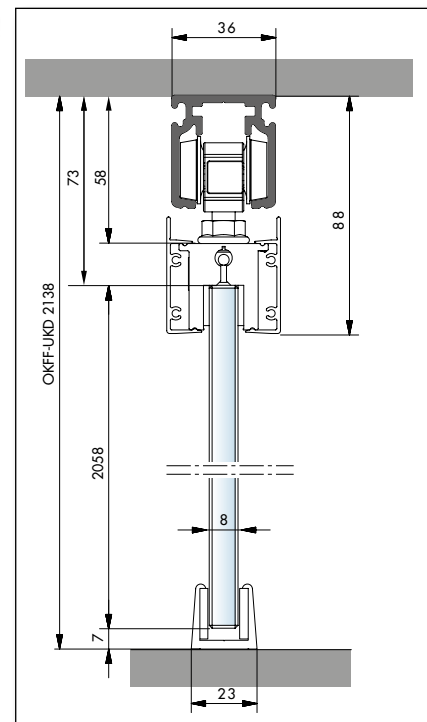

Vitra iW Set für ESG-Ganzglastüren

Laufschienenprofil gebohrt zur Deckenmontage, bis 80 kg
inkl. Revisionsöffnung, Laufwagen-Set und Klemmbacken-Set bis 80 kg, Glas-Bodenführung,
2 Raststopper, Verstellhebel lang (in der Wand) und kurz (vorne)

		Art.-Nr. MC	Set
Laufschiene 2000 mm	silber eloxiert EV1	TPMZ201030 TTSBVI	202,50 240,98
Laufschiene 3000 mm	silber eloxiert EV1	TPMZ201030 TTSBVI	267,75 318,62

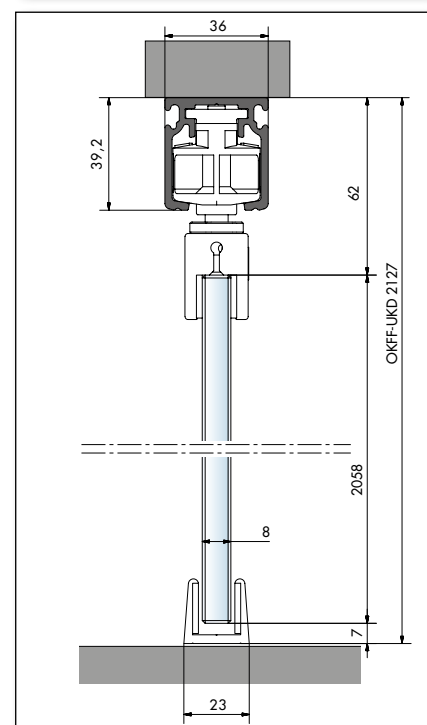

Die Oberflächen Vitra iW

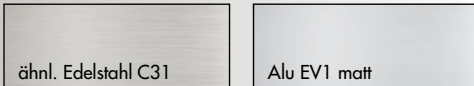

Zubehör für Vitra iW Invisibel und iW

Einzugsdämpfungssystem für Glasschiebetüren bis 80 kg

	Art.-Nr. MC	Stck.
1 Einzeldämpfer Türblattbreite einseitig min. 690 mm / beidseitig 860 mm	TPMZ900140 TTSBZU	79,00 94,01

Push-to-Close in Verbindung mit Einzeldämpfer ersetzt den Raststopper bis 80 kg, ermöglicht das flächenbündige Verschwinden der Tür (ohne Griff) in der Wand

	Art.-Nr. MC	Stck.
2 Push-to-Close	TPMZ900220 TTSBZU	48,75 58,01

Wandkonsole für die Wandbefestigung von Vitra iW

	Art.-Nr. MC	Stck.
3 Wandkonsole Alu EV1 matt, Länge 2000 mm	TPMZ900210 TTSBZU	48,75 58,01

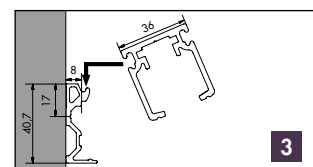
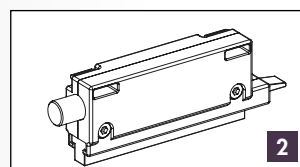
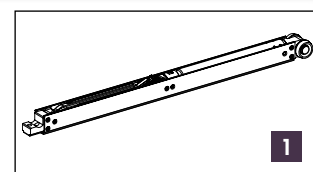

Vor der Wand laufend

Schiebetürkasten ringo einflügelig mit Zarge

Schiebetürkasten mit Einlaufbreite 74 mm, inkl. Schiebetürbeschlag, Kunststoffbodenführung, Edelstahlführungswinkel und einseitiger Einzugsdämpfung

	Art.-Nr. MC	735 mm	860 mm	985 mm
Schiebetürkasten Weißlack	TR16000112 TTSBZU	570,00 678,30	570,00 678,30	664,50 790,76

Optional: Schiebetürpfosten mit Einlaufbreite 74 mm

Anschlagteil mit Blende, Verbindungsfedern

	Art.-Nr. MC	2110 mm
Schiebetürpfosten Weißlack	TR16000120 TTSBZU	123,50 146,97

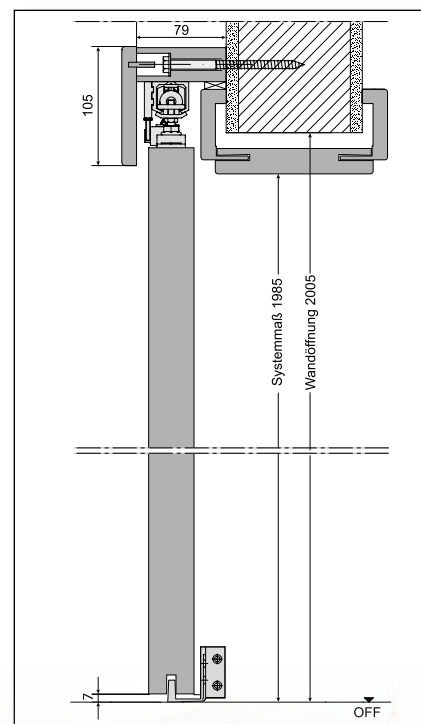

Griffmuscheln und Griffstangen



Griffmuscheln R8-Design	Art.-Nr. MC	Paar
R8 Quattro Klebertechnik, Edelstahloptik	TFR8005010 TTMU	67,75 80,62
R8 Square Klebertechnik, Edelstahloptik	TFR8005110 TTMU	83,75 99,66



Griffmuscheln R8-Design	Art.-Nr. MC	Paar
Griffstangenpaar Klebertechnik, Edelstahloptik	TFR8003010 TTST	280,00 333,20
Griffstange und Griffleiste Klebertechnik, Edelstahloptik	TFR8003020 TTST	222,25 264,48
Griffleistenpaar Klebertechnik, Edelstahloptik	TFR8003030 TTST	75,75 90,14

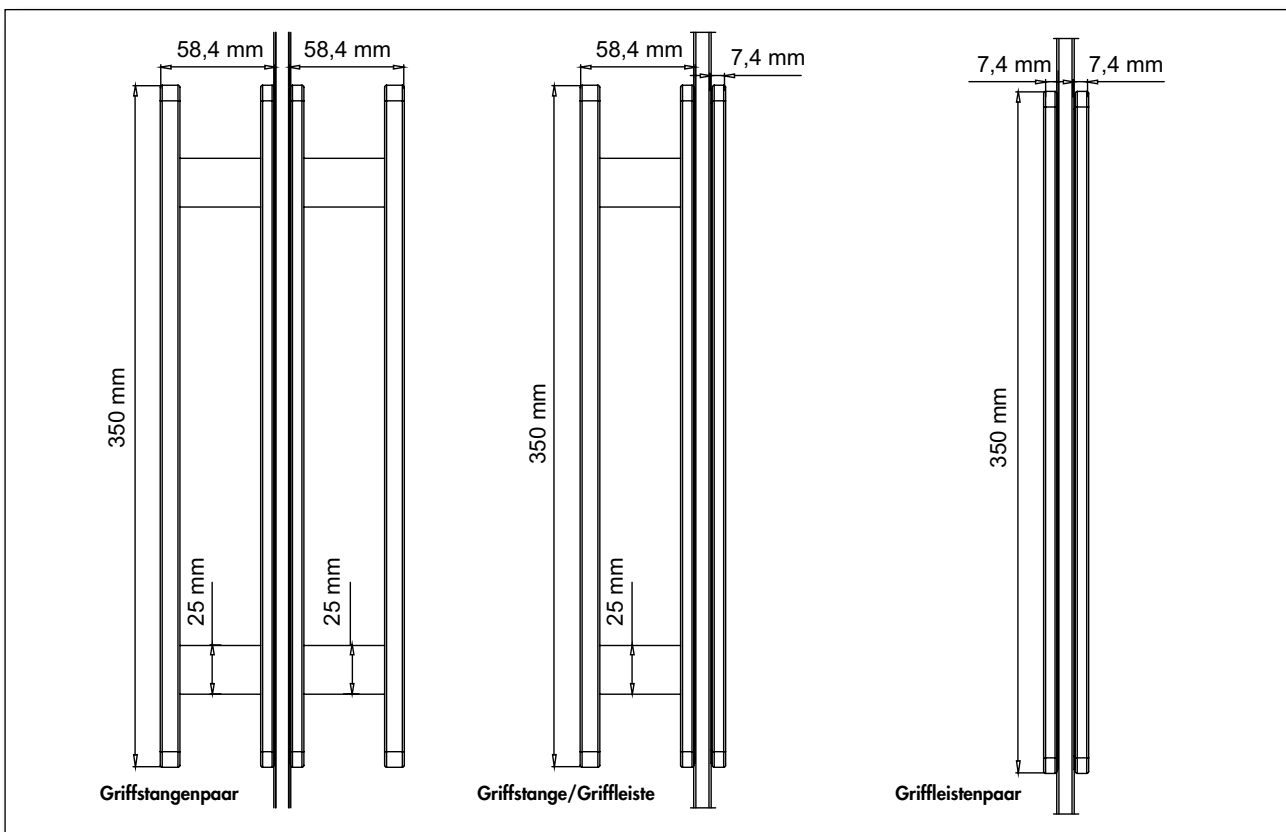

Griffmuscheln und Griffstangen



Pure Sensa	Art.-Nr. MC	Paar
Griffstangenpaar Klebertechnik, Länge 350 mm, Edelstahloptik	TFR8013010 TTST	350,50 417,10
Griffstange und Griffleiste Klebertechnik, Länge 350 mm, Edelstahloptik	TFR8013020 TTST	225,75 268,64
Griffleistenpaar Klebertechnik, Länge 350 mm, Edelstahloptik	TFR8013030 TTST	106,50 126,74



Beroline		Art.-Nr. MC	Paar
Griffleistenpaar Klebertechnik, ähnl. Edelstahl C31	Länge 400 mm	TPMZ901040 TTSBZU	88,25 105,02
	Länge 600 mm	TPMZ901060 TTSBZU	121,50 144,59
Griffleistenpaar Klebertechnik, schwarz eloxiert C35	Länge 400 mm	TPMZ901040 TTSBZU	90,25 107,40
	Länge 600 mm	TPMZ901060 TTSBZU	125,50 149,35

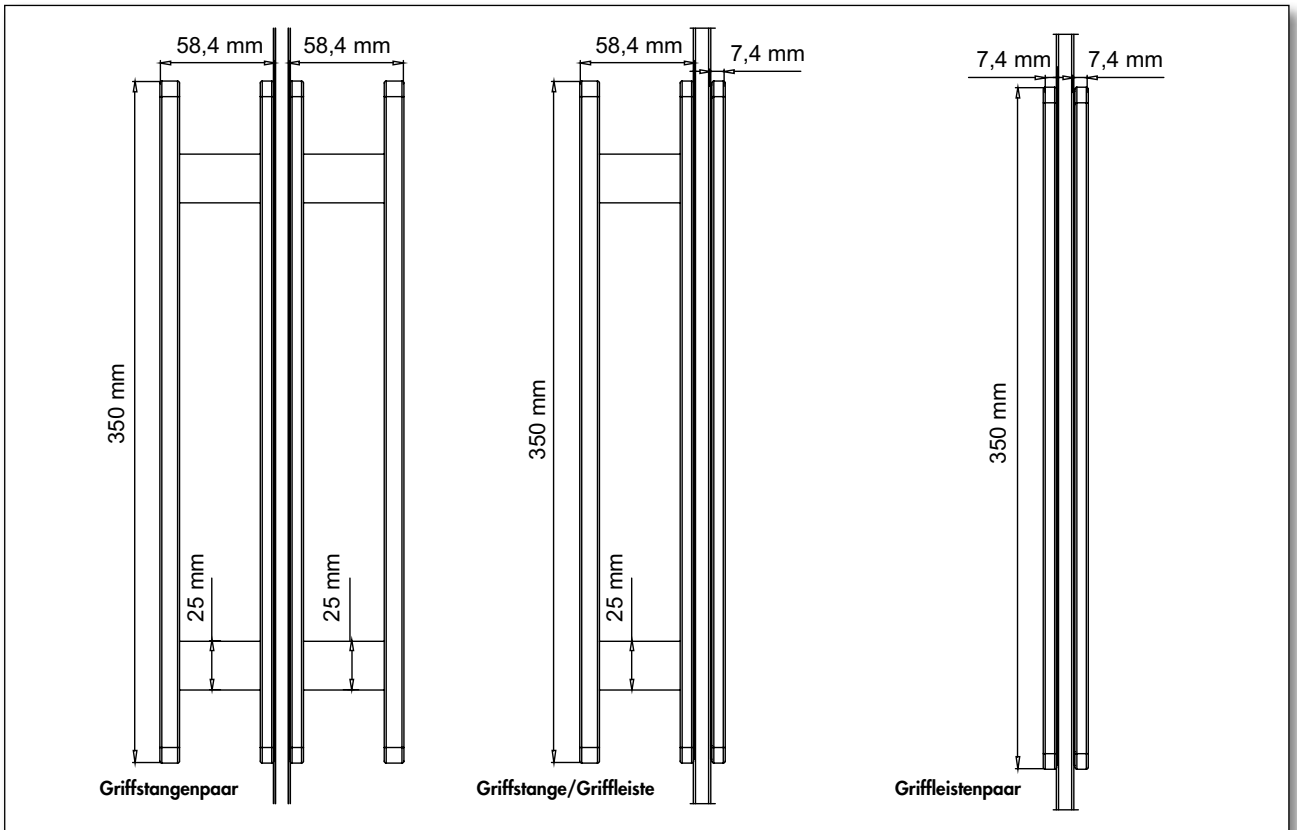



Circle	Art.-Nr. MC	Paar
Griffmuschel Klebtechnik, Alu EV1	TFR5007010 TTMU	68,50 81,52
Griffmuschel Klebtechnik, Edelstahloptik	TFR5007010 TTMU	68,50 81,52



rund	Art.-Nr. MC	Paar
Griffmuschel rund Klebtechnik, ähnl. Edelstahl C31	TPMZ900012 TTSBZU	63,00 74,97
Griffmuschel rund Klebtechnik, schwarz eloxiert C35	TPMZ900012 TTSBZU	65,50 77,95



eckig	Art.-Nr. MC	Paar
Griffmuschel Klebtechnik, ähnl. Edelstahl C31	TPMZ900022 TTSBZU	63,00 74,97
Griffmuschel Klebtechnik, schwarz eloxiert C35	TPMZ900022 TTSBZU	65,50 77,95

Beschlagsmontage ohne Glasbohrung

Dank Adhäsionstechnik (Klebtechnik) wird der Beschlag auf der ungebohrten Glasscheibe fixiert. Diese Klebtechnik ist ein bewährtes Verfahren aus der Zahntechnik und dem Flugzeugbau, das für Glasbeschläge nutzbar gemacht wurde.

- Bemaßungsfehler für Bohrungen ausgeschlossen
- einfachste Montage mittels Platzierungsschablonen
- jederzeit veränderbar und flexibel anzupassen

Griffmuscheln und Griffstangen

Griffmuscheln Eurolaton	Art.-Nr. MC	Paar
213-PR Edelstahl matt 115 x 43 mm, Frästiefe 13 mm	TEUM02130 TTMU	32,50 38,68
217-PR Edelstahl matt Ø Außen 65 mm, Ø Innen 40 mm, Frästiefe 14 mm	TEUM02170 TTMU	36,75 43,73
219-PR Edelstahl matt Ø Außen 50 mm, Ø Innen 30 mm, Frästiefe 10 mm	TEUM02190 TTMU	18,00 21,42
224 R oval mit Deckel	TEUM01001 TTMU	41,50 49,39
226 R oval offen	TEUM01001 TTMU	41,50 49,39
225 E eckig mit Deckel	TEUM01002 TTMU	36,75 43,73
227 E eckig offen	TEUM01002 TTMU	36,75 43,73

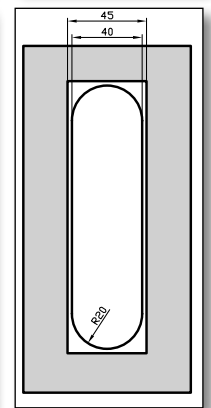
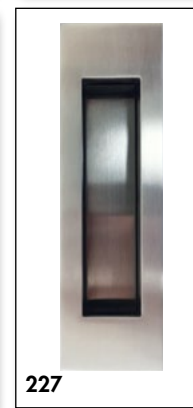
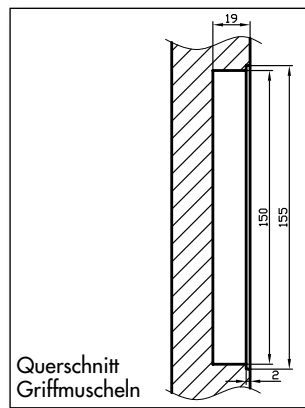
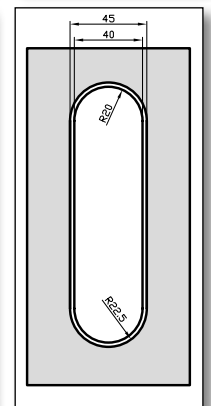
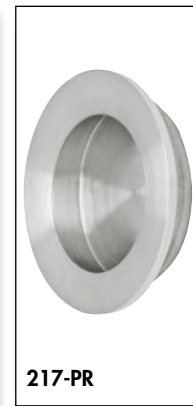
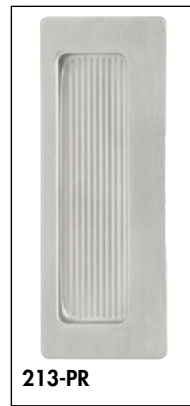

Griffmuscheln FSB		Art.-Nr. MC	Paar
4211 eckig	Alu F2	TZU1677 TTMU	29,50 35,11
	Edelstahl	TZU1677 TTMU	75,25 89,55
4212 oval	Alu F2	TZU1675 TTMU	29,50 35,11
	Edelstahl	TZU1675 TTMU	75,25 89,55
4212 oval mit BB-Lochung	Alu F2	TZU167510 TTMU	29,50 35,11
	Edelstahl	TZU167510 TTMU	75,25 89,55

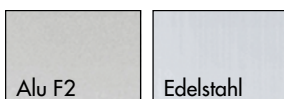
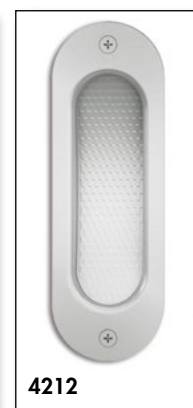
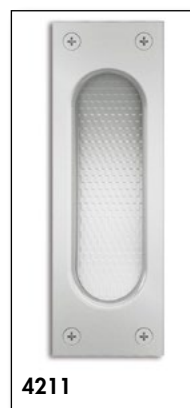



Objekttür-Beschläge

Seite 50 – 57

Gleitschienenschließer TS 93 mit EMF/EMR

FS nach DIN 1154, bis Türbreite 1.250 mm, Schließkraft EN 2-5, leichtes Türöffnen durch EASY OPEN Technologie gemäß DIN SPEC 1104, serienmäßige Schließverzögerung und Öffnungsdämpfung

Optional: RMZ Rauchmeldezentrale und RM-N Rauchmelder für den vorbeugenden Brandschutz, Abnahme/Inbetriebnahme notwendig

	Art.-Nr. MC	Stck.	
Schließkörper TS 93B Türblattmontage auf der Bandseite, Sturzmontage auf der Bandgegenseite Montageplatte nicht vergessen!	TDOZ102110 TTTS93	326,00 387,94	
Schließkörper TS 93G Türblattmontage auf der Bandgegenseite, Sturzmontage auf der Bandseite Montageplatte nicht vergessen!	TDOZ102120 TTTS93	326,00 387,94	
Gleitschiene G-N höhenverstellbar Montageplatte nicht vergessen!	TDOZ102176 TTTS93	52,75 62,77	
Gleitschiene G-EMF mit integrierter, einstellbarer elektromechanischer Feststellung (80° bis 140°) Montageplatte nicht vergessen!	TDOZ102170 TTTS93	389,50 436,51	
Gleitschiene G-EMR mit integrierter, einstellbarer elektromechanischer Feststellung und integriertem Rauchmelder Montageplatte nicht vergessen!	Feststellpunkt: 80° bis 140°, für Türbreiten ab 950 mm	TDOZ102174 TTTS93	1.312,50 1.561,88
	Feststellpunkt: 80° bis 120°	TDOZ102172 TTTS93	1.312,50 1.561,88



Zubehör für Grundmodell TS 93 mit EMF/EMR

	Art.-Nr. MC	Stck.	
Montageplatte für Gleitschiene G-N	30 mm	TDOZ102030 TTTS92	36,50 43,44
	40 mm	TDOZ102030 TTTS92	35,75 42,54
Montageplatte für Gleitschiene G-EMF 120° und 140°, silber		TDOZ102130 TTRM	41,00 48,79
Montageplatte für Gleitschiene G-EMR	140°, silber neu	TDOZ102140 TTRM	41,00 48,79
	140°, silber alt	TDOZ102140 TTRM	41,00 48,79
Rauchmeldezentrale RMZ Contur silber mit integriertem Netzteil und optischem Rauchmelder zur Ansteuerung von Feststellvorrichtungen, Anschlussmöglichkeit für weitere Melder und externen Handtaster		TDOZ102180 TTTS93	889,00 1.057,91
Rauchmelder RM-N (2 Stück) weiß für die Deckenmontage als zusätzliche Melder an Rauchmeldezentrale RMZ		TDOZ900010 TTRM	594,25 707,16 (2 Stck.)

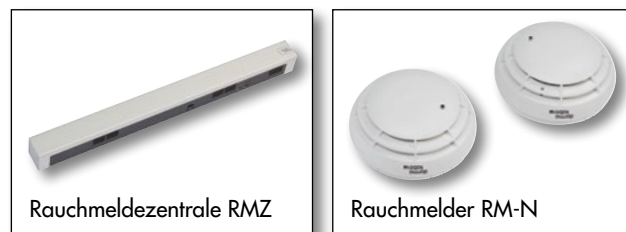

Integrierter Türschließer ITS 96

FS nach DIN 1154, einstellbare Schließkraft und Schließgeschwindigkeit, leichtes Türöffnen durch EASY OPEN Technologie gemäß DIN SPEC 1104, ein- und abstellbarer Endschlag

Gleitschienen-Türschließersystem ITS 96 EN 2-4
für Türgrößen bis 1.100 mm, Schließkraft EN 2-4

		Art.-Nr. MC	Stck.
Schließkörper Oberfläche silber		TDOZ106010 TTITS96	335,00 398,65
Gleitschiene	inkl. Öffnungsbegrenzer DIN Links	TDOZ106710 TTITS96	84,25 100,26
	inkl. Öffnungsbegrenzer DIN Rechts	TDOZ106720 TTITS96	84,25 100,26

Gleitschienen-Türschließersystem ITS 96 EN 3-6
für Türgrößen bis 1.400 mm, Schließkraft EN 3-6

		Art.-Nr. MC	Stck.
Schließkörper Oberfläche silber		TDOZ106010 TTITS96	335,00 398,65
Gleitschiene	inkl. Öffnungsbegrenzer DIN Links	TDOZ106710 TTITS96	84,25 100,26
	inkl. Öffnungsbegrenzer DIN Rechts	TDOZ106720 TTITS96	84,25 100,26



Gleitschienenschließer TS 98 XEA

FS nach DIN 1154, bis Türbreite 1.400 mm, einstellbare Schließkraft EN 1–6, leichtes Türöffnen durch EASY OPEN Technologie gemäß DIN SPEC 1104, drei verschiedene Schließbereiche 180°-15°; 15°-0°; 7°-0°

Optional: batteriebetriebene Feststellanlage G-Ubivis XEA

einfache Nachrüstung bei Brandschutz-Rauchschutztüren ohne Eingriff in die Bausubstanz, gemäß DIN 18040 und DIN SPEC 1104/CEN/TR 15894 für barrierefreies Bauen empfohlen, Abnahme/Inbetriebnahme notwendig

	Art.-Nr. MC	Stck.
Schließkörper Oberfläche Silber	TDOZ105010 TTTS98XEA	352,50 419,48
Gleitschiene TS 98 XEA Oberfläche Silber	TDOZ105020 TTTS98XEA	59,25 70,51
Gleitschiene TS 98 G-Ubivis XEA Batteriebetriebene Feststellanlage, Oberfläche Silber	TDOZ105030 TTUBIV	1.803,00 2.145,57

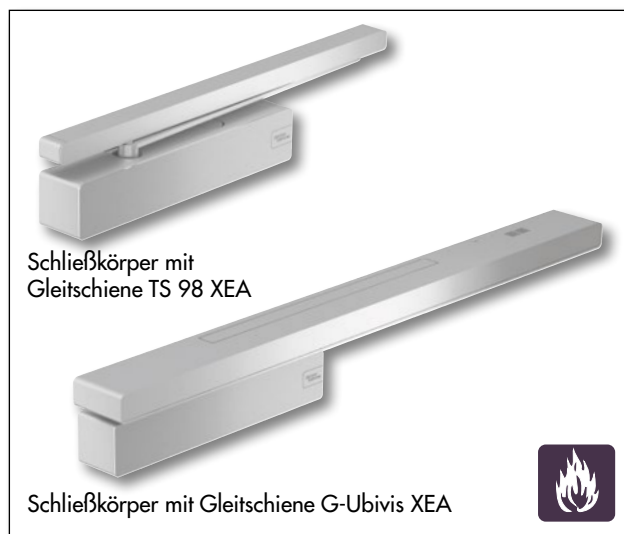

Gleitschienenschließer TS 93 Basic

FS nach DIN 1154, bis Türbreite 1.250 mm, Schließkraft EN 2–5, leichtes Türöffnen durch EASY OPEN Technologie gemäß DIN SPEC 1104, serienmäßige Öffnungsdämpfung

	Art.-Nr. MC	Stck.
Grundmodell inkl. Gleitschiene Oberfläche silber	TDOZ102010 TTTS93	305,50 363,55

Zubehör für Grundmodell TS 93

	Art.-Nr. MC	Stck.
Rastfeststellung	TDOZ102020 TTTS92	44,75 53,25
Montageplatte Schiene	30 mm TDOZ102030 TTTS92	36,50 43,44
	40 mm TDOZ102030 TTTS92	35,75 42,54
Sturzfutterwinkel	TDOZ102040 TTTS92	62,50 62,48
Öffnungsbegrenzer	TDOZ102050 TTTS92	37,25 44,33



Gleitschienenschließer TS 92 Basic

FS nach DIN 1154, bis Türbreite 1.100 mm, stufenlos einstellbare Schließkraft EN 1-4, leichtes Türöffnen durch EASY OPEN
 Technologie gemäß DIN SPEC 1104, stufenlos einstellbare Schließgeschwindigkeit von 180°-15° und von 15°-0°

	Art.-Nr. MC	Stck.
Grundmodell inkl. Gleitschiene Oberfläche silber	TDOZ102001 TTTS92	189,50 225,51

Zubehör für Grundmodell TS 92

	Art.-Nr. MC	Stck.
Rastfeststellung	TDOZ102020 TTTS92	44,75 53,25
Montageplatte Schiene	30 mm TDOZ102030 TTTS92	36,50 43,44
	40 mm TDOZ102030 TTTS92	35,75 42,54
Sturzfutterwinkel	TDOZ102040 TTTS92	62,50 62,48
Öffnungsbegrenzer	TDOZ102050 TTTS92	37,25 44,33
Glastürschuh	TDOZ102060 TTTS92	110,25 131,20



Gleitschienenschließer TS 90 Impuls

FS nach DIN 1154, bis Türgröße 1100 mm, Schließkraft EN 3/4, Barrierefrei nach DIN 18040, leichtes Türöffnen durch EASY OPEN
 Technologie gemäß DIN SPEC 1104, stufenlos einstellbare Schließgeschwindigkeit von 160°-15° und von 15°-0°

	Art.-Nr. MC	Stck.
Grundmodell inkl. Normalgestänge/ Gleitschiene	Oberfläche silber TDOZ101000 TTTS90	103,50 123,17
	Oberfläche weiß TDOZ101000 TTTS90	114,75 136,55

Zubehör für Grundmodell TS 90 Impuls

	Art.-Nr. MC	Stck.
Rastfeststellung	TDOZ101010 TTTS90	35,00 41,65
Montageplatte Schiene	TDOZ101020 TTTS90	36,50 43,44
Sturzfutterwinkel	TDOZ101030 TTTS90	50,00 59,50
Öffnungsbegrenzer	TDOZ101040 TTTS90	25,75 30,64



Scherenschließer

dormakaba

Scherenschließer TS 72

FS nach DIN 1154, bis Türgröße 1100 mm, einstellbare Schließkraft EN 2-4, einstellbarer Endschlag

	Art.-Nr. MC	Stck.
Grundmodell Oberfläche silber	TDOZ103000 TTTS72	101,25 120,49
Normalgestänge/Gleitschiene	TDOZ103040 TTTS72	26,75 31,83

Zubehör für Grundmodell TS 72

	Art.-Nr. MC	Stck.
Rastfeststellung	TDOZ103050 TTTS72	76,00 90,44
Montageplatte Schließer	TDOZ103010 TTTS72	16,00 19,04
Montageplatte Schiene	TDOZ103020 TTTS72	12,00 14,28
Befestigungswinkel für Parallelarmmontage	TDOZ103030 TTTS72	29,75 35,40



Scherenschließer TS 83

FS nach DIN 1154, bis Türbreite 1.400 mm, einstellbare Schließkraft EN 3-6, Schließgeschwindigkeit einstellbar

	Art.-Nr. MC	Stck.
Grundmodell Oberfläche silber	TDOZ104000 TTTS83	149,25 177,61
Normalgestänge/Gleitschiene	TDOZ104060 TTTS83	26,75 31,83

Zubehör für Grundmodell TS 83

	Art.-Nr. MC	Stck.
Rastfeststellung	TDOZ104010 TTTS83	96,25 114,54
Montageplatte Schließer	TDOZ104020 TTTS83	20,75 24,69
Montageplatte Schiene	TDOZ103020 TTTS72	12,00 14,28
Sturzfutterwinkel	TDOZ104040 TTTS83	45,50 54,15
Befestigungswinkel für Parallelarmmontage	TDOZ103030 TTTS72	29,75 35,40
Achsverlängerung verz. 16 mm	TDOZ104050 TTTS83	39,75 47,30
Flachplatte	TDOZ104030 TTTS83	41,00 78,79



Begrenzer und Schließer

Porti Türöffnungsbegrenzer

		Art.-Nr. MC	Stck.
für Holztürblätter 30 kg, 720 – 1100	für Holzzargen	TATZ010010 TTPO	122,00 145,18
	für Stahlzargen	TATZ010010 TTPO	122,00 145,18
für Holztürblätter 65 kg, 720 – 1100	für Holzzargen	TATZ010020 TTPO	167,75 199,62
	für Stahlzargen	TATZ010020 TTPO	157,50 187,43
für Glastürblätter 50 kg, 709 – 959	für Holzzargen	TATZ010030 TTPO	206,75 246,03
	für Stahlzargen	TATZ010030 TTPO	187,025 222,83



Mini-Obentürschließer

		Art.-Nr. MC	Stck.
Mini-Obertürschließer Stulpfarbe Edelstahl	weiß	TZU2000 TTZUTS	51,75 61,58
	silber	TZU2000 TTZUTS	51,75 61,58



Soft-Close

		Art.-Nr. MC	Stck.
für stumpfe Holztüren inkl. Auslöseeinheit, verdeckt in der Tür liegend, DIN Links oder Rechts	ähnl. Edelstahl C31	TPMZ101005 TTZUTS	102,75 122,27
für Holztüren DIN Links oder Rechts	weiß	TPMZ101000 TTZUTS	89,75 106,80
	ähnl. Edelstahl C31	TPMZ101000 TTZUTS	89,75 106,80
für Ganzglastüren DIN Links oder Rechts	ähnl. Edelstahl C31	TPMZ101010 TTSBZU	145,75 173,44



Drücker Objektüren

Gleitschienen- und Scherenschließer

Begrenzer und Schließer

Drücker Objektüren

Objektür-Beschläge



Canto Rosettengarnitur	Klasse	Art.-Nr. MC	PZ
FS Feuerschutzgarnitur beidseitig Griff in L-Form, Edelstahl matt, 9 mm Vierkant	 3	TEUD01016 TTODRG	82,25 97,88



Canto Wechselgarnitur Rosette	Klasse	Art.-Nr. MC	PZ
FS Feuerschutzgarnitur beidseitig Griff in L-Form, Edelstahl matt, 9 mm Vierkant	 3	TEUD01018 TTODWG	90,75 107,99



Argo Rosettengarnitur	Klasse	Art.-Nr. MC	PZ
FS Feuerschutzgarnitur beidseitig Griff in U-Form, Edelstahl matt, 9 mm Vierkant	 3	TEUD04004 TTODRG	82,25 97,88



Argo Wechselgarnitur Rosette	Klasse	Art.-Nr. MC	PZ
FS Feuerschutzgarnitur beidseitig Griff in U-Form, Edelstahl matt, 9 mm Vierkant	 3	TEUD04006 TTODWG	90,75 107,99



Alessia Rosette	Klasse	Art.-Nr. MC	BB/PZ	WC
Alessia Rosette Professional Edelstahl matt	4	TFRZ205103 TTWDRG	75,00 89,25	94,25 112,16
FS Feuerschutzgarnitur beidseitig Griff in U-Form, Edelstahl matt, 9 mm Vierkant	 4	TFRZ205104 TTWDRG	105,75 125,84	-



Alessia Rosette	Klasse	Art.-Nr. MC	PZ
FS Feuerschutzgarnitur beidseitig Griff in U-Form, Edelstahl matt, 9 mm Vierkant	 4	TFRZ205106 TTWDWG	146,75 174,63



Lucia Rosette Professional	Klasse	Art.-Nr. MC	BB/PZ	WC
Edelstahl matt	4	TFRZ200104 TTWDRG	53,00 63,07	73,00 86,87



Alessia Kurzschild	Klasse	Art.-Nr. MC	PZ
FS Feuerschutzgarnitur beidseitig Griff in U-Form, Edelstahl matt, 9 mm Vierkant	4	TFRZ205105 TTWDKG	134,50 160,06



Canto Kurzschildgarnitur	Klasse	Art.-Nr. MC	PZ
FS Feuerschutzgarnitur beidseitig Griff in L-Form, Edelstahl matt, 9 mm Vierkant	3	TEUD01017 TTODKG	99,50 118,40



Argo Kurzschildgarnitur	Klasse	Art.-Nr. MC	PZ
FS Feuerschutzgarnitur beidseitig Griff in U-Form, Edelstahl matt, 9 mm Vierkant	3	TEUD04005 TTODKG	99,50 118,40



Canto Wechselgarnitur Kurzschild	Klasse	Art.-Nr. MC	PZ
FS Feuerschutz-Wechsel- garnitur in L-Form, Edelstahl matt, 9 mm Vierkant	3	TEUD01019 TTODWG	108,25 128,82



Argo Wechselgarnitur Kurzschild	Klasse	Art.-Nr. MC	PZ
FS Feuerschutz-Wechsel- garnitur in U-Form, Edelstahl matt, 9 mm Vierkant	3	TEUD04007 TTODWG	108,25 128,82

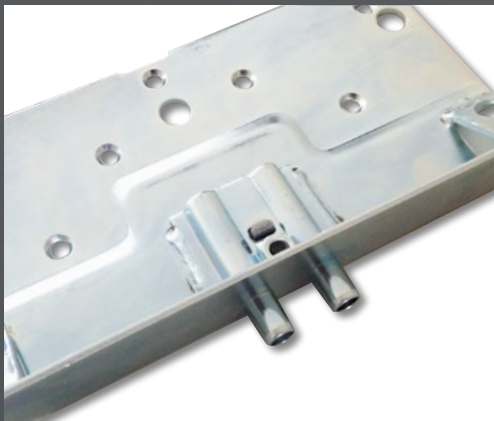
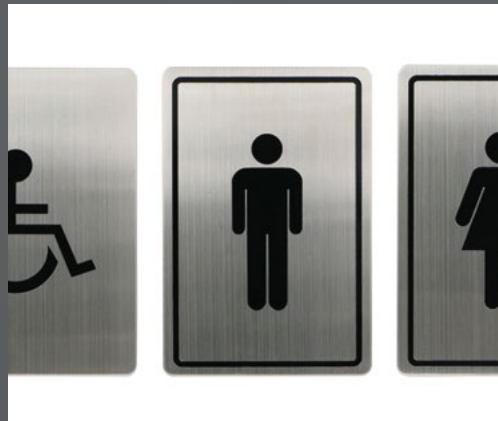
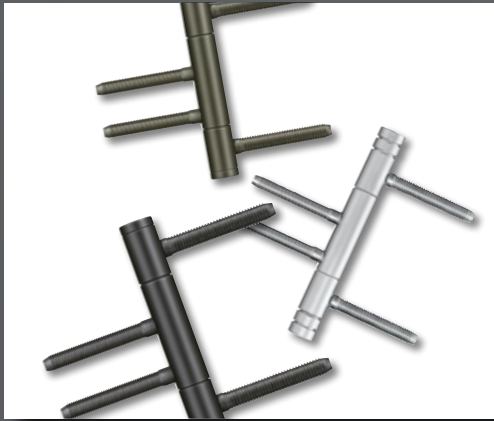

A close-up photograph of a door handle and lock mechanism. The handle is a light-colored, rectangular plate with a small circular hole. The lock mechanism is a vertical metal strip with a keyhole and a small circular hole. The background is a dark, textured surface.

Schlösser, Bänder, Dichtungen Stopper und Piktogramme

Seite 60 – 79

Einsteckschlösser für den Wohnbereich



Einsteckschloss Klasse 1

	Art.-Nr. MC	BB	WC
20er Stulp für gefälzte Türen, Dornmaß 55 mm, Stulpfarbe Silber-Metallic	TZUS000010 TTSC	12,75 15,17	13,00 15,47

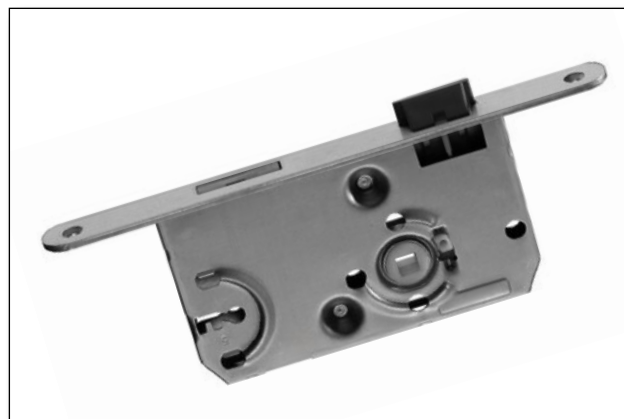

Einsteckschloss Klasse 2

	Art.-Nr. MC	BB	WC
Flüsterschloss 20er Stulp für gefälzte Türen, Dornmaß 55 mm, Stulpfarbe Edelstahl	TZUS000020 TTSC	25,00 29,75	25,00 29,75

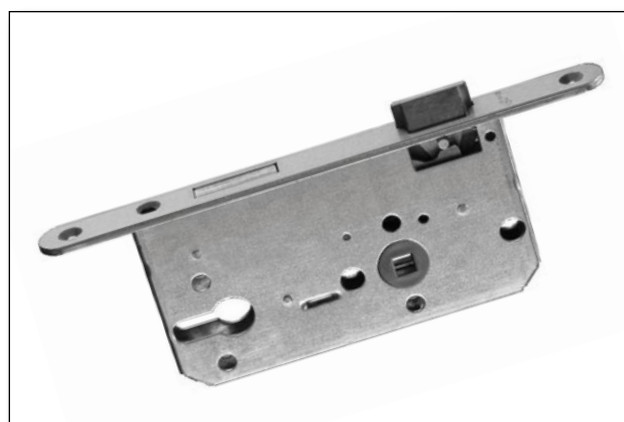

Locuma Magnetfallenschloss Klasse 2

	Art.-Nr. MC	PZ	WC
20er Stulp für stumpfe und gefälzte Türen, Dornmaß 55 mm, Stulpfarbe Edelstahl	TPMZ913200 TTSC	56,75 67,53	56,75 67,53
20er Stulp für stumpfe und gefälzte Türen, Dornmaß 55 mm, Stulpfarbe Schwarz	TPMZ913205 TTSC	64,75 77,05	64,75 77,05



Einstellbare Drückernuss von -3° bis +3°



Magnetfallenschloss

- Schloss geprüft nach DIN 12209 Klasse 2
- Serienmäßig bei allen Türen aus den Kollektionen „Feine Türen“ und „Türen-Edition“ und optional bei allen Türen nachrüstbar
- Sorgt jederzeit für leises und komfortables Öffnen und Schließen
- Leichte Einstellung des Anpressdrucks
- Kein lästiges Klappern oder andere störende Geräusche mehr
- Hochwertige Stulpoberfläche in Edelstahl matt, Magnetfalle in edlem Anthrazitgrau
- Passende Schließbleche in zwei Längen erhältlich

Einsteckschlösser für den Objektbereich

Einsteckschloss Klasse 3

	Art.-Nr. MC	PZ	WC
20er Stulp für gefälzte Türen, Dornmaß 55 mm, Stulpfarbe Edelstahl	TZUS001010 TTSC	29,00 34,51	29,00 34,51
20er Stulp für gefälzte Türen, Dornmaß 65 mm, Stulpfarbe Edelstahl	TZUS001020 TTSC	30,50 36,30	30,50 36,30
24er Stulp für stumpfe Türen, Dornmaß 55 mm, Stulpfarbe Edelstahl	TZUS001030 TTSC	29,00 34,51	29,00 34,51
24er Stulp für stumpfe Türen, Dornmaß 65 mm, Stulpfarbe Edelstahl	TZUS001040 TTSC	30,50 36,30	30,50 36,30

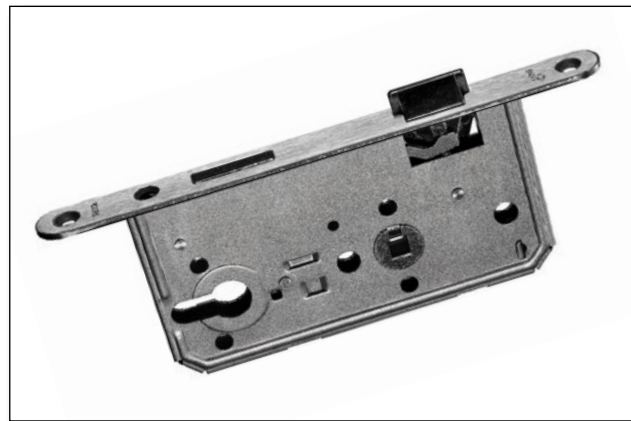

Nassraumschloss Klasse 3

	Art.-Nr. MC	PZ	WC
24er Stulp Dornmaß 65 mm, Stulpfarbe Edelstahl, Kasten Messing	TZUS008010 TTSC	201,25 239,49	201,25 239,49

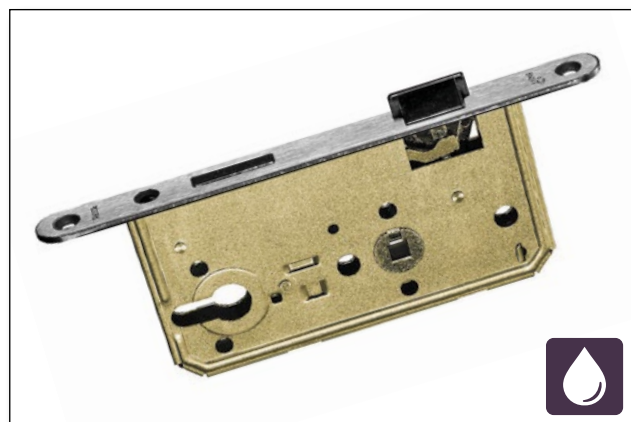

Einsteckschloss Klasse 4

	Art.-Nr. MC	PZ	WC
20er Stulp für gefälzte Türen, Dornmaß 55 mm, Stulpfarbe Edelstahl	TZUS002010 TTSC	41,25 49,09	41,25 49,09
20er Stulp für gefälzte Türen, Dornmaß 65 mm, Stulpfarbe Edelstahl	TZUS002020 TTSC	42,75 50,87	42,75 50,87
24er Stulp für stumpfe Türen, Dornmaß 55 mm, Stulpfarbe Edelstahl	TZUS002030 TTSC	41,25 49,09	41,25 49,09
24er Stulp für stumpfe Türen, Dornmaß 65 mm, Stulpfarbe Edelstahl	TZUS002040 TTSC	42,75 50,87	42,75 50,87

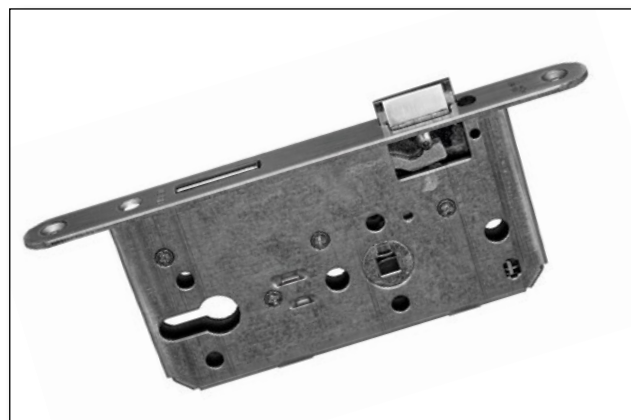

Einsteckschloss Klasse 5

	Art.-Nr. MC	PZ	WC
20er Stulp , Dornmaß 65 mm, Stulpfarbe Edelstahl	TZUS001050 TTSC	67,25 80,03	67,25 80,03

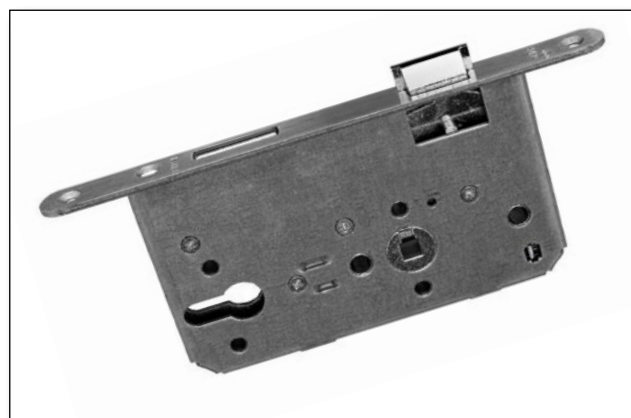

Panik-Schlösser

Panikschloss E selbstverriegelnd

	Art.-Nr. MC	PZ
20er Stulp für Wechsel- und Automatikfalle/-riegel, Dornmaß 65 mm	TZU1WP0015 TTSC	560,75 667,29
24er Stulp für Wechsel- und Automatikfalle/-riegel, Dornmaß 65 mm	TZU1WP0010 TTSC	560,75 667,29

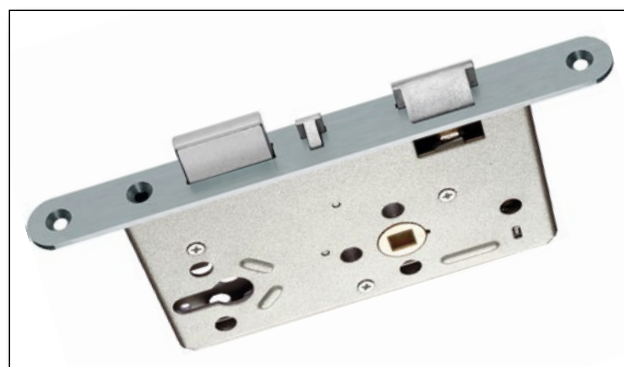

Panikschloss E

	Art.-Nr. MC	PZ
20er Stulp für Wechselgarnitur mit Knauf, Dornmaß 65 mm	TZU1WP0025 TTSC	110,50 131,50
24er Stulp für Wechselgarnitur mit Knauf, Dornmaß 65 mm	TZU1WP0020 TTSC	110,50 131,50

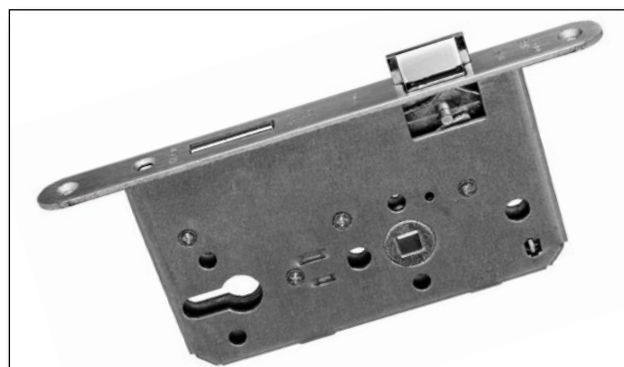

Panikschloss D

	Art.-Nr. MC	PZ
20er Stulp für Drücker/Drücker, Dornmaß 65 mm, mit geteilter Nuss	TZU1PD0010 TTSC	121,75 144,88
24er Stulp für Drücker/Drücker, Dornmaß 65 mm, mit geteilter Nuss	TZU1PD0020 TTSC	121,75 144,88

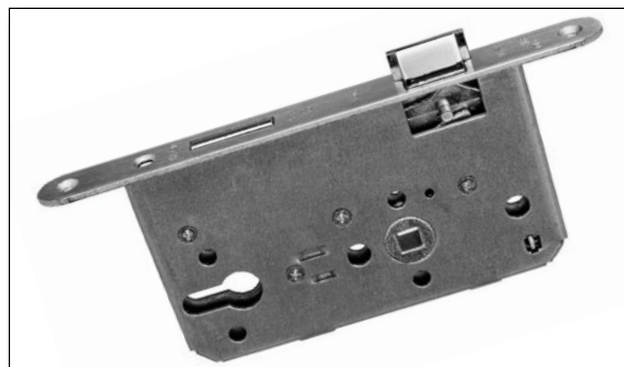

Panikschloss B

	Art.-Nr. MC	PZ
20er Stulp für Drücker/Drücker, Dornmaß 65 mm, mit geteilter Nuss	TZU1PD7035 TTSC	333,50 396,87
24er Stulp für Drücker/Drücker, Dornmaß 65 mm, mit geteilter Nuss	TZU1PD7030 TTSC	333,50 396,87

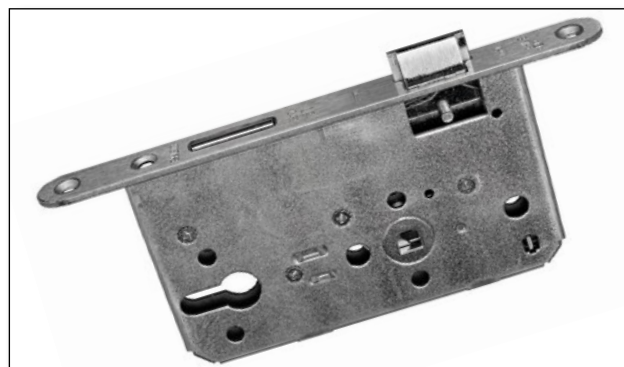

Stahltürschlösser



FH Einsteckschloss für Stahltüren

	Art.-Nr. MC	PZ
rechts/links verwendbar, Dornmaß 65 mm	TZUS007010 TTSC	40,00 47,60

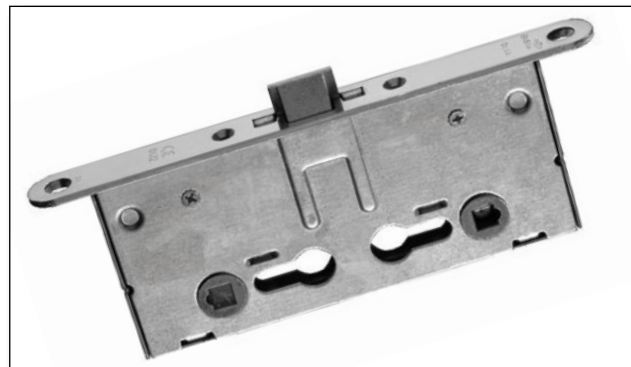

Panikschloss E für Stahltüren

	Art.-Nr. MC	PZ
24er Stulp für Wechselgarnituren, Dornmaß 65 mm	TZU1PW7010 TTSC	110,50 131,50

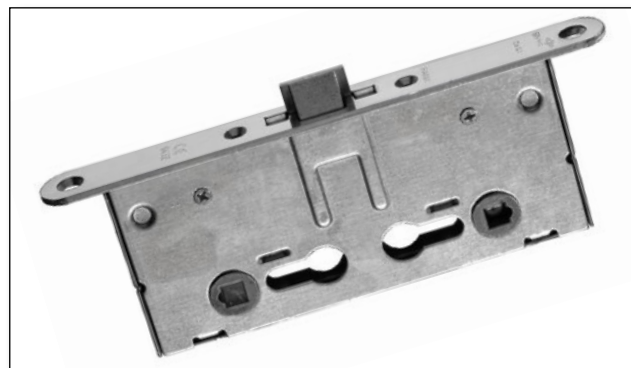

Panikschloss D für Stahltüren

	Art.-Nr. MC	PZ
24er Stulp für Drücker/Drücker, Dornmaß 65 mm, mit geteilter Nuss	TZU1PD7020 TTSC	148,50 176,72

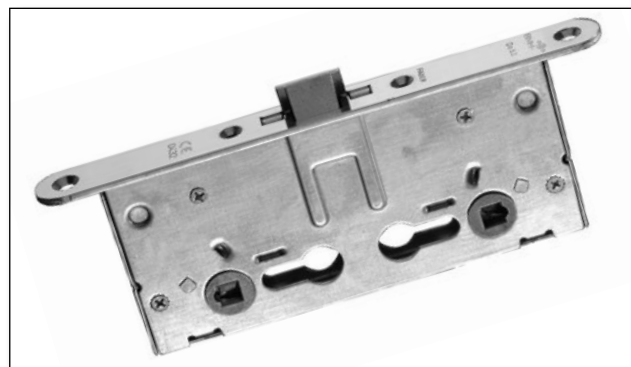

Mehrfachverriegelung und selbstverriegelndes Schloss



Selbstverriegelndes Schloss

	Art.-Nr. MC	PZ
20er Stulp mit Wechsel- und Automatik- falle/-riegel, 8 mm Nuss (kein FS), Dornmaß 55 mm	TSFZ003010 TTSC	224,75 267,45

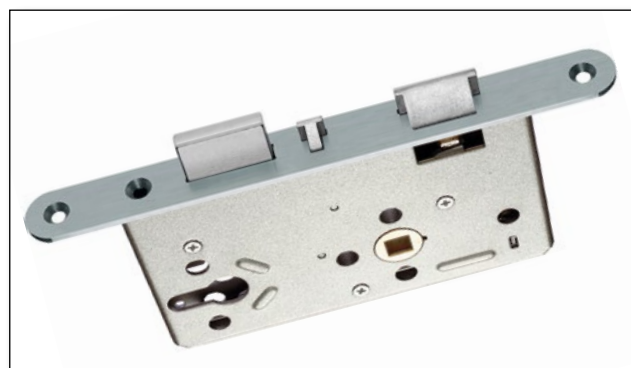

Schiebetür- und Rollenfallen-Schlösser

Schiebetürschloss

	Art.-Nr. MC	UV
mit Stirngriff, Stulpfarbe Edelstahl, einschl. Schließblech	TZUS004030 TTSC	84,25 100,26

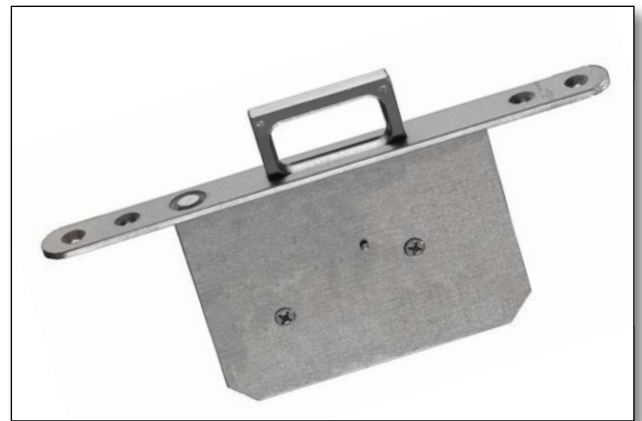

Zirkelschloss (Schiebetürschloss)

	Art.-Nr. MC	PZ	WC
Stulpfarbe Edelstahl, Dornmaß 55 mm, einschl. Schließblech	TZUS004010 TTSC	62,00 73,78	92,50 110,08

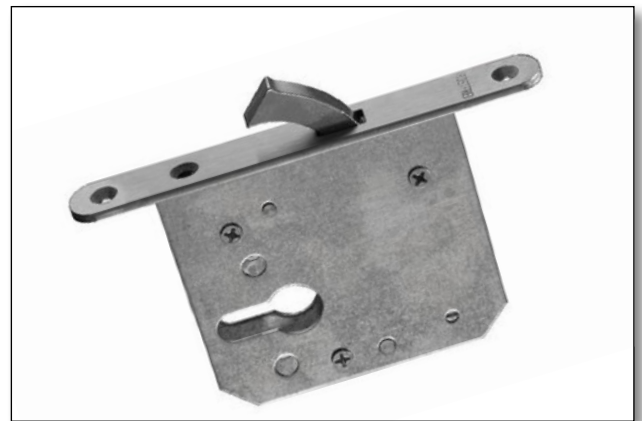

Zirkelschloss mit Stirngriff

	Art.-Nr. MC	PZ
Schiebetürschloss, Stulpfarbe Edelstahl, Dornmaß 55 mm, einschl. Schließblech	TZUS004020 TTSC	136,50 162,44



Rollenfallenschloss mit Rollenfalle

	Art.-Nr. MC	PZ
20er Stulp, Dornmaß 55 mm, Stulpfarbe Edelstahl, einschl. Schließblech	TZUS000100 TTSC	155,50 185,05



Mit nur einem Klick...



...Produktbereich in Bestello wählen

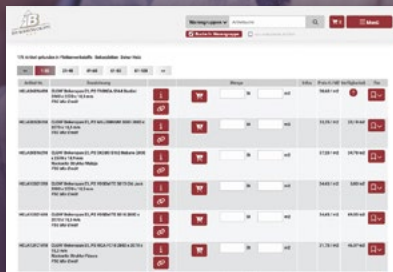

...Wunschprodukt finden und bestellen

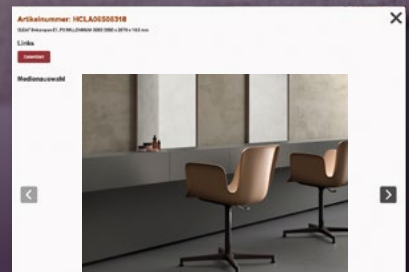

...bei Bedarf vorab weitere Infos abrufen.

...direkt online bestellen.

Einfach, besser, schneller...

...die stets auf den aktuellsten Stand gehaltenen Blätterkataloge im Internet und unser Online-Bestellsystem BestelloPlus sind nur einen Klick voneinander entfernt.

Für Ihre Bestellung müssen Sie einfach nur den gewünschten Artikel im Online-Katalog anklicken und kommen so direkt zum gewünschten Produkt bei BestelloPlus.

Dort alle Vorteile wie weitere Informationen, aktuelle Preise und Mengen sowie Lieferstatus direkt erfahren ...**jederzeit, bequem und sicher.**



Die Behrens-Gruppe... der starke Partner für Handel und Handwerk.

Türbänder

2-teilige Einbohrbänder für gefälzte Türen

		Art.-Nr. MC	VE	Preis/Stck.
Flügel- und Rahmenteil V3420 WF Band	Kaschmirgrau	TZU160030 TTBÄ3420	2	21,00 24,99
	Graphitschwarz	TZU160030 TTBÄ3420	2	24,25 28,86
	matt verchromt	TZU160030 TTBÄ3420	2	41,75 49,68
Flügelteil	vernickelt	TZU160000P TTBÄ20	25	2,86 3,40
Flügelteil verstellbar +3/-4 mm	vernickelt	TZU160010P TTBÄ20	25	8,84 10,51

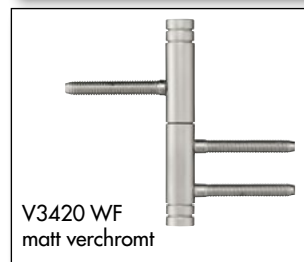
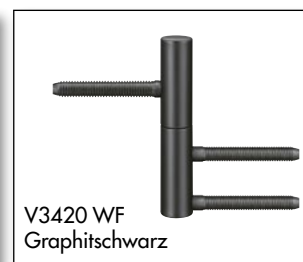

3-teilige Einbohrbänder für gefälzte Türen

		Art.-Nr. MC	VE	Preis/Stck.
Flügel- und Rahmenteil V4426 WF Band (nicht für SCIO)	Kaschmirgrau	TZU160040 TTBÄ4426	2	47,00 55,93
	Graphitschwarz	TZU160040 TTBÄ4426	2	55,00 65,45
	matt verchromt	TZU160040 TTBÄ4426	2	86,25 102,64
Flügelteil 3-teiliges Band (nicht für SCIO)	vernickelt	TZU1605 TTBÄ26	10	10,40 12,38
	Edelstahl	TZU1605 TTBÄ26	10	55,64 66,21
Flügelteil wartungsfrei, 3-tlg. Band mit Sicherungsstift (nicht für SCIO)	vernickelt	TZU1605 TTBÄ26	10	48,88 58,17
Flügelteil wartungsfrei, 3-teiliges Band, 3,5 mm versetzt (nicht für SCIO)	vernickelt	TZU160015 TTBÄ26	25	10,30 12,27

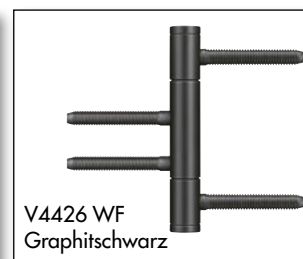
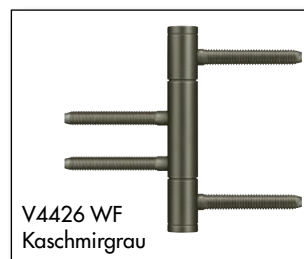

Rahmenteile 2-teilig

		Art.-Nr. MC	VE	Preis/Stck.
für Holzargen wartungsfrei	vernickelt	TZU16100P	16	2,60 3,09
		TTBÄ34		
für Stahlargen wartungsfrei	vernickelt	TZU16200P	25	3,64 4,33
		TTBÄ81		



Rahmenteil für Holzargen



Rahmenteil für Stahlargen

3-teiliges Einfräsband für gefälzte Türen

		Art.-Nr. MC	VE	Preis/Stck.
Flügelteil	vernickelt	TZU160900P	10	18,80 21,66
		TTBÄ37		
	Edelstahl	TZU160900P	10	46,54 55,38
		TTBÄ44		



Einfräsband

3-teilige Einbohrbänder für gefälzte Türen

		Art.-Nr. MC	VE	Preis/Stck.
für Holzargen wartungsfrei, 50 mm	vernickelt	TZU1615	20	6,50 7,74
		TTBÄ44		
	Edelstahl	TZU1615	20	44,98 53,53
		TTBÄ44		
für Blendrahmen wartungsfrei, 40 mm (Blockrahmen)	vernickelt	TZU1617	20	10,25 12,20
		TTBÄ44		
für Stahlargen wartungsfrei, 3-teiliges Band, 26,5 mm	vernickelt	TZU1625	30	7,54 8,97
		TTBÄ80		
	Edelstahl	TZU1625	30	27,82 33,11
		TTBÄ80		
für Stahlargen wartungsfrei, 3-teiliges Band, verlängerter Lappen, 30 mm	vernickelt	TZU1627	30	13,52 16,09
		TTBÄ80		



Rahmenteil Holz



Rahmenteil für Stahlargen

Pendeltür-Band für Holztüren, beidseitig pendelnd

	Art.-Nr. MC	Paar
Türgröße bis 735 x 2500 mm, 40 kg Türstärke 35–40 mm, vernickelt (Größe 36/150)	TDNZ010100 TTBÄPE	159,00 189,21
Türgröße bis 860 x 2500 mm, 55 kg Türstärke 40–45 mm, vernickelt (Größe 39/175)	TDNZ010110 TTBÄPE	225,00 267,75



für Holztüren



für Ganzglastüren

Pendeltür-Band für Ganzglastüren

für 8/10/12 mm Glas (ESG) und Flügelbreiten von 700 – 1000 mm, zur Wand-/Zargenbefestigung, mit aufliegender Montageplatte

	Art.-Nr. MC	Paar
Türgewicht max. 60 kg, ähnl. Niro matt	TEI706856 TTBÄPE	385,00 458,15
Türgewicht max. 80 kg, ähnl. Niro matt	TEI706857 TTBÄPE	683,25 813,07

Türbänder

TECTUS®-Bänder für stumpfe Türen

verdeckt liegendes Bandsystem für gefälzt-flächenbündige und stumpfe Türen; für Holz-, Stahl- und Aluminiumzargen; 3D-Verstellung (Seite +/-3 mm, Höhe +/-3 mm, Andruck +/-1 mm), Öffnungswinkel von 180°

		Art.-Nr. MC	Paar
TECTUS® TE 240 3D bis 60 kg	F1-farbig (124)	TZU160050 TTBÄTE	77,50 92,23
TECTUS® TE 340 3D bis 80 kg	F1-farbig (124)	TZU160060 TTBÄTE	87,25 103,83
	schwarz	TZU160060 TTBÄTE	144,75 172,25
TECTUS® TE 540 3D bis 120 kg	F1-farbig (124)	TZU160070 TTBÄTE	148,25 176,42

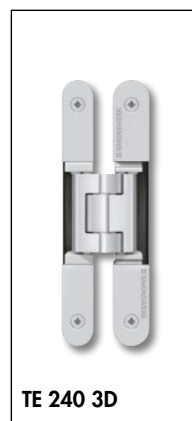

TE 240 3D

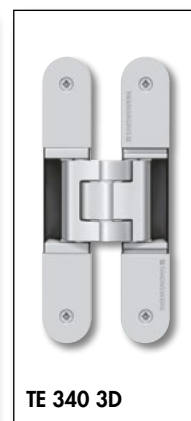

TE 340 3D

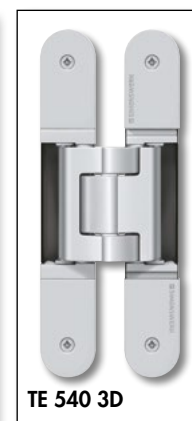

TE 540 3D

Befestigungsplatte an Futterzarge blauverzinkt

		Art.-Nr. MC	Paar
TECTUS® TE 240 3D FZ für TE 240 3D		TZU160052 TTBÄTE	15,25 18,15
TECTUS® TE 340 3D FZ für TE 340 3D		TZU160062 TTBÄTE	15,25 18,15
TECTUS® TE 540 3D FZ für TE 540 3D		TZU160072 TTBÄTE	21,25 25,29

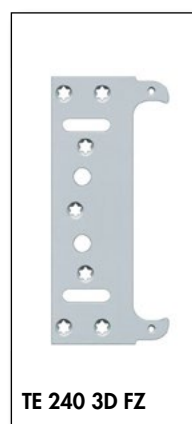

TE 240 3D FZ

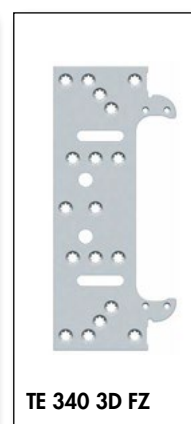

TE 340 3D FZ

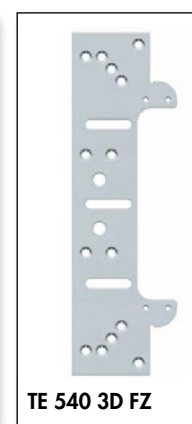

TE 540 3D FZ

2-teiliges Objekt-Band

für gefälzte Objektüren an Stahlzargen; innen liegender, verdrehsicherer Schraubstift

		Art.-Nr. MC	Preis/Stck.
VN 8939/100 M bis 100 kg, Edelstahl matt gebürstet		TZU160190 TTBÄ3420	33,00 39,27



Objekt-Band

		Art.-Nr. MC	Stck.
für gefälzte Türen Edelstahl	2039/160/56 D18	TZU1667 TTBÄ26	44,00 52,36
	2039/160/56 D20	TZU16672 TTBÄVX	52,50 62,48
für gefälzte Türen mit Aufdeckdichtung Edelstahl	2049/160/56 FD18	TZU166740 TTBÄVX	141,25 168,09
	2049/160/56 FD20	TZU166742 TTBÄVX	160,00 190,40
für stumpfe Türen Edelstahl	2029/160/56 D18	TZU16671 TTBÄVX	44,00 52,36
	2029/160/56 D20	TZU16673 TTBÄVX	54,00 64,26



Variant® V

für Office-Ganzglastüren mit Aufnahmeelement VARIANT VX

		Art.-Nr. MC	Stck.
für gefälzte und ungefälzte Türen mit Aufnahmeelement VARIANT® VX, Edelstahl matt	V 7900ER VX	TZU160200 TTBÄVX	68,75 81,81

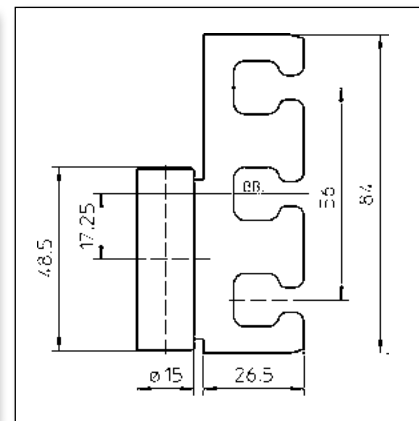

Variant® VX Aufnahmeelement

für Objektbänder Variant® VX

für stumpfe und gefälzte Türen; für Holz-, Stahl- und Aluminiumzargen; bis 200 kg; stufenlose 3D-Verstellung (Seite +/-3 mm, Höhe +/-3 mm, Andruck +/-3 mm)

	Art.-Nr. MC	VE	Preis/Stck.
Variant® VX 7501 3D Aufnahmeelement für Blockzargen	TZU160320 TTBÄAB	10	61,25 72,89
Variant® VX 7502 3D Aufnahmeelement für Futterzargen	TZU160330 TTBÄAF	10	69,25 82,41
Variant® VX 7560 KK Abdeckwinkel Edelstahl	TZU160350 TTBÄAW	10	32,00 38,08

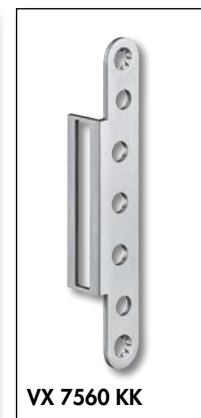

NADI® Dichtungssystem zum Nachrüsten

verbessert die Schalldämmwerte und ertüchtigt bestehende Feuerschutztüren zu Rauchschutztüren

Als erstes und bisher einziges geprüftes System am Markt verfügt NADI® über ein flexibles und federnd gelagertes Dichtprofil, das eine Verformung des Türblatts bis zu 10 mm (optional sogar bis zu 14 mm) ausgleicht.

NADI® erfüllt die Anforderungen der DIN 18095 sowie der neuen europäischen Norm EN 1634 für die Verwendung als nachträglichen Rauchschutz bei bestehenden Feuerschutztüren.

Dichtungssystem zum Nachrüsten von:

- Spezialtüren wie Rauch-, Feuer- und Schallschutztüren sowie Feucht- und Nassraumtüren
- Ein- und zweiflügelige Drehtüren
- Dünn- und Dickfalttüren, flächenbündige Türen
- Geeignet für Türen aus Holz, Metall, Kunststoff und Glas
- Innovatives Dichtungssystem zur Ertüchtigung zum nachträglichen Rauchschutz.
- Geräuschhemmende Schließung mit Dämpfungsfunktion
- Schnelle, sichere und kostengünstige Montage durch vorgeformte Ecken; keine weiteren Abdichtungsmaßnahmen erforderlich
- Wartungsfreies System, Montage bei laufendem Betrieb möglich
- Formschönes, klipsbares Abdeckprofil ohne sichtbare Verschraubung. Oberfläche silberfarben eloxiert (C-0)



NADI® Dichtungssystem zum Nachrüsten

	Art.-Nr. MC	Stck.
aus Silikon, 1-seitige Auslösung, Hub 14 mm, für Türbreiten 735 / 860 / 985 / 1010 mm	TATD200100 TTDI	529,50 630,11

Zubehör: Schall-Ex L-15 FS

	Art.-Nr. MC	Stck.
1-seitige Auslösung, Hub 11 mm, für liches Zargendurchgangsmaß 805 – 930 mm	TATD015040 TTDI	157,50 187,43

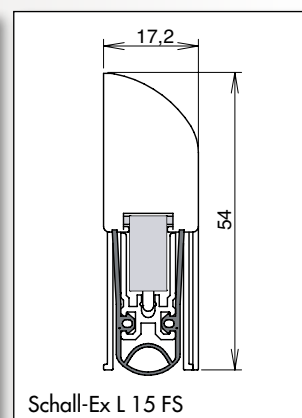
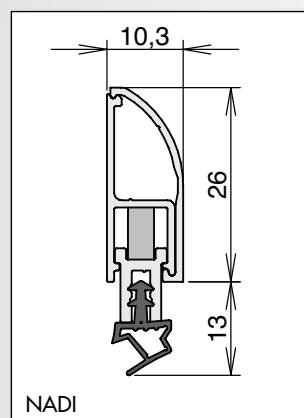

WE-Dicht

zum Nachrüsten zur dichtschießenden Wohnungsabschlusstür

- Verringert Zugluft und optimiert die Wärmedämmung
- Verbessert die Schließqualität
- Manipulationssicher
- Schnelle Montage
- Set für 6 Innentür-DIN Maße
- Saubere formschlüssige Eckansichten
- Minimale Verringerung der Durchgangsbreite
- Robuste Oberfläche durch eloxierte Abdeckprofile, silberfarben, die zu allen Türoberflächen passen

	Art.-Nr. MC	Stck.
aus Silikon, 1-seitige Auslösung, Hub 14 mm, für Türbreiten 735 / 860 / 985 / 1010 mm	TATD200110 TTDI	433,75 516,16

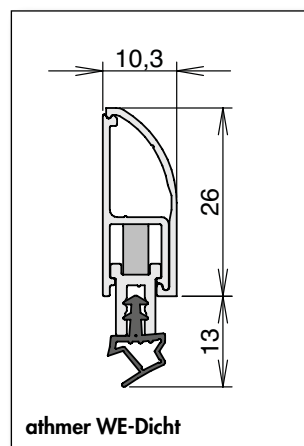

Schall-Ex® L-15/30 WS

	Art.-Nr. MC	für Türbreiten 735 / 860 mm	für Türbreite 985 mm	für Türbreite 1010 mm
aus Silikon, 1-seitige Auslösung, Hub 14 mm	TATD015030 TTDI	101,75 121,08	104,00 123,76	106,75 127,03

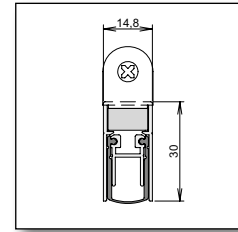

Doppeldicht® M-12/35 WS

	Art.-Nr. MC	für Türbreiten 735 / 860 mm	für Türbreite 985 mm	für Türbreite 1010 mm
aus Silikon, 2-seitige Auslösung, Hub 11 mm	TATD012010 TTDI	103,50 123,17	107,25 127,63	109,75 130,60

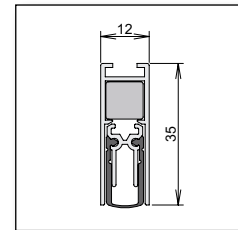

Schall-Ex® DUO L-15/WS

	Art.-Nr. MC	für Türbreiten 735 / 860 mm	für Türbreite 985 mm	für Türbreite 1010 mm
aus Silikon, 2-seitige Auslösung, Hub 14 mm	TATD015010 TTDI	106,00 126,14	108,25 128,82	110,50 131,50

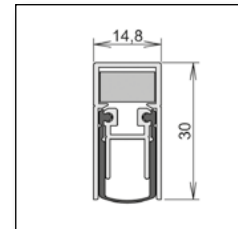

Schall-Ex® DUO L-15/28 OS

	Art.-Nr. MC	für Türbreiten 735 / 860 mm	für Türbreite 985 mm	für Türbreite 1010 mm
aus Silikon, 2-seitige Auslösung, Hub 11 mm	TATD015020 TTDI	106,00 126,14	108,25 128,82	110,50 131,50

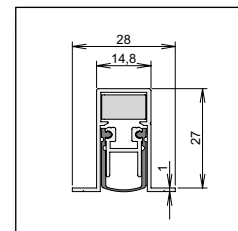

Kältefeind® Allround

	Art.-Nr. MC	für Türbreiten 735 / 860 mm	für Türbreite 985 mm	für Türbreite 1010 mm
aus PVC, 1-seitige Auslösung, Hub 18 mm	TATD012020 TTDI	109,50 130,31	112,75 134,17	115,00 136,85

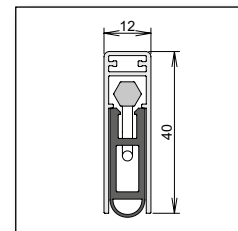

Schall-Ex® GS-A für Ganzglastüren

	Art.-Nr. MC	für Türbreite 860 mm	für Türbreite 985 mm
1-seitige Auslösung, Hub 11 mm, Abdeckprofil selbstklebend ab 6 mm Glasstärke	TATD100100 TTDI	184,75 219,85	194,75 231,75

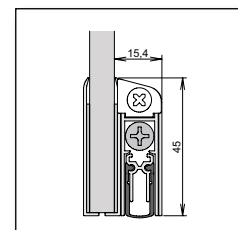

Wind-Ex silber

	Art.-Nr. MC	für lichtetes Zargendurchgangs- maß 735 – 860 mm	für lichtetes Zargendurchgangs- maß 860 – 985 mm
1-seitige Auslösung, Hub 20 mm	TATD013010 TTDI	70,00 83,30	74,50 88,66

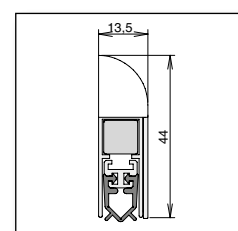

Klemmschutz



Fingerklemmschutz NR-25

selbstständig auf konstante Spannung ziehendes Schutzrollo, geeignet für 1985 und 2110 mm hohe Türen, sichtbare Befestigung, Einschränkung des Zargendurchgangsmaßes von 30 mm, Standardlänge: 1925 mm

	Art.-Nr. MC	Stck.
Oberfläche silber C-0	TATF025010 TTFI	253,25 301,37
Oberfläche weiß RAL 9016	TATF025010 TTFI	284,50 338,56
Oberfläche C31 ähnl. Edelstahl	TATF025010 TTFI	284,50 338,56

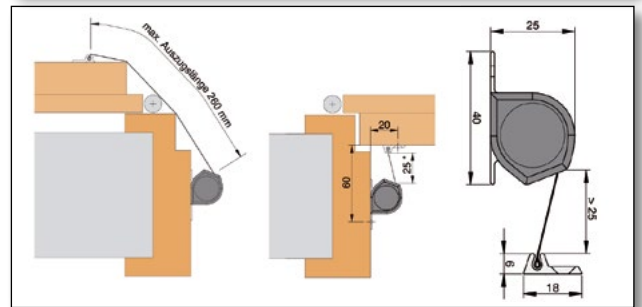

Fingerklemmschutz NR-32 W-PROOF

selbstständig auf konstante Spannung ziehendes Schutzrollo, geeignet für 1985 und 2110 mm hohe Türen, rolloseitig versteckte Verschraubung, Einschränkung des Zargendurchgangsmaßes von 26 mm, Standardlänge: 1925 mm

	Art.-Nr. MC	Stck.
Oberfläche silber C-0	TATF032020 TTFI	332,25 395,38
Oberfläche weiß RAL 9016	TATF032020 TTFI	332,25 395,38

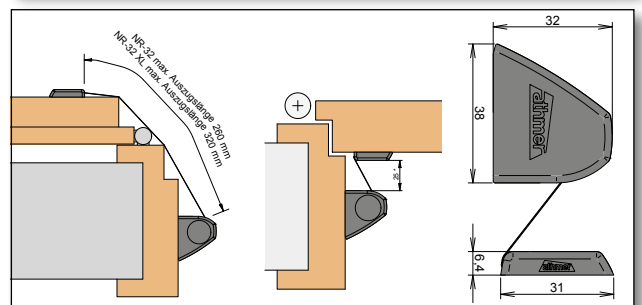
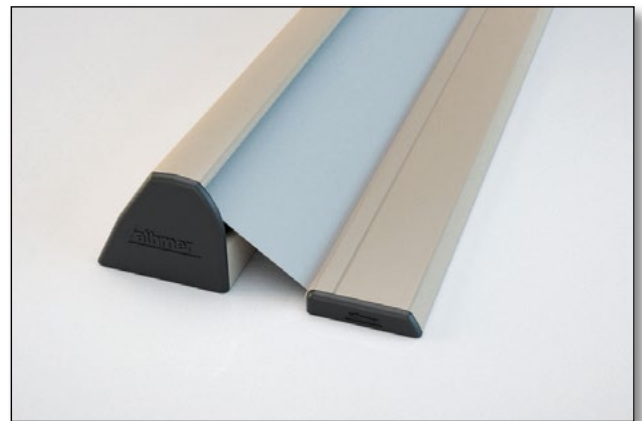

Fingerklemmschutz NR-32

selbstständig auf konstante Spannung ziehendes Schutzrollo, geeignet für 1985 und 2110 mm hohe Türen, Schutzrollo mit klippbarer und unsichtbarer Befestigung, Standardlänge: 1925 mm

	Art.-Nr. MC	Stck.
Oberfläche silber C-0	TATF032010	289,50
	TTFI	344,51
Oberfläche weiß RAL 9016	TATF032010	289,50
	TTFI	344,51

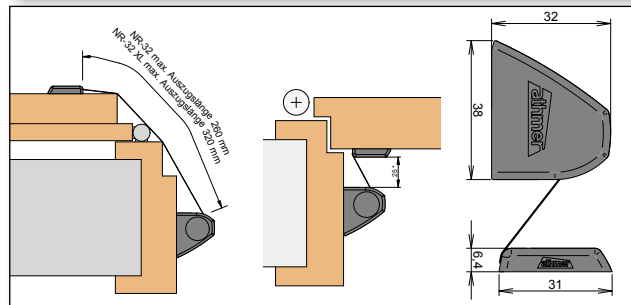
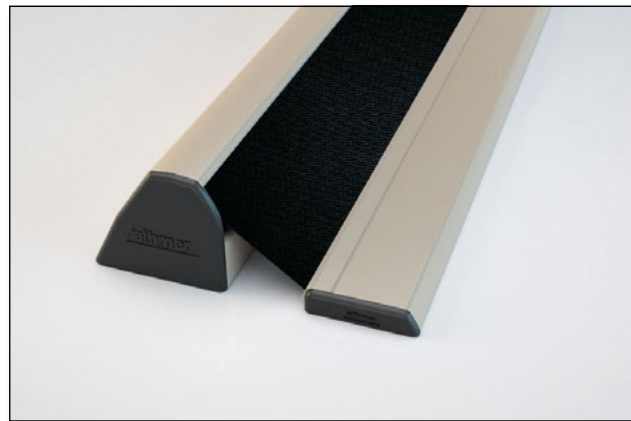

Bandseitige Schutzprofile für gefälzte Türen

1755 mm lang

		Art.-Nr. MC	Stck.
BU 16 K +	Oberfläche silber C-0	TATP011611	71,50
		TTFI	85,09
	Oberfläche weiß RAL 9016	TATP011611	78,50
		TTFI	93,42
	Oberfläche C 31 ähnl. Edelstahl	TATP011611	80,50
		TTFI	95,80
BU 18 K +	Oberfläche silber C-0	TATP011811	74,50
		TTFI	88,66
BU 20 K +	Oberfläche silber C-0	TATP012011	78,00
		TTFI	92,82

Bandseitige Schutzprofile für stumpfe Türen

1755 mm lang

		Art.-Nr. MC	Stck.
BD 18 +	Oberfläche silber C-0	TATP021810	82,25
		TTFI	97,88
BD 23 +	Oberfläche silber C-0	TATP022310	82,25
		TTFI	97,88
	Oberfläche weiß RAL 9016	TATP022310	84,50
		TTFI	100,56

Akustisch wirksame Dichtung

	Art.-Nr. MC	Stck.
grauweiß, schwarz oder hellbraun	TR19600	43,75
	TTFI	52,06



Bandbefestigungen

Verstärkte Bandaufnahme

	Art.-Nr. MC	Paar
BAB 11 für ringo-Zargen	TZU1711011	72,00
	TTZUBAB	85,68
BAB 01 für beroline-/Blanke-/vitadoor-Zargen	TZU1711001	72,00
	TTZUBAB	85,68

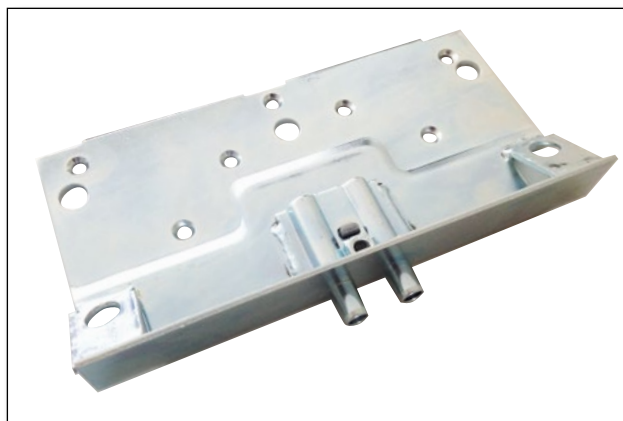

ST10 Nachrüst-Bandaufnahme schmal

	Art.-Nr. MC	Stck.
bis 60 kg , ca. 10–14 mm, für geringeres Rohbaumaß	TZU17110 TTZUST	41,25 49,09

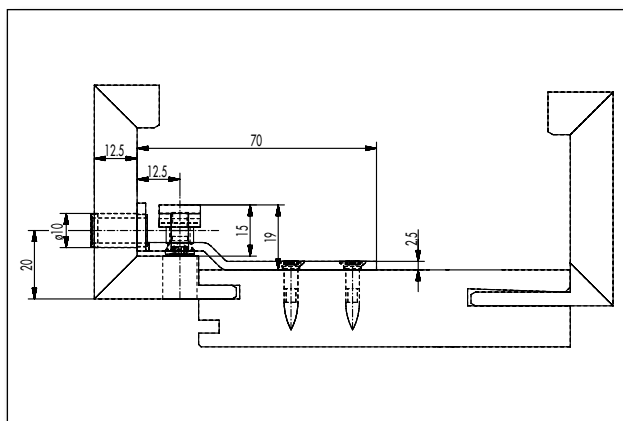
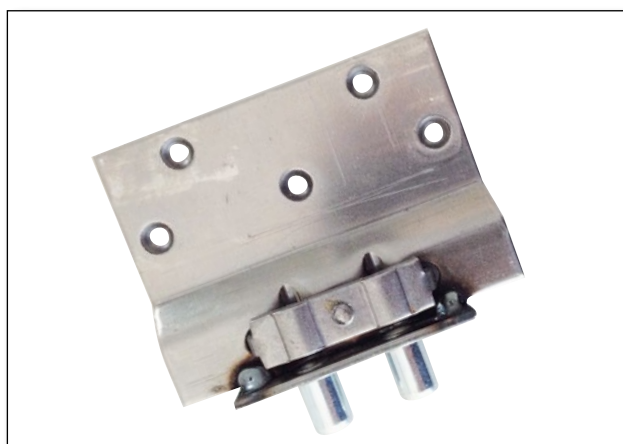

Schließbleche

Schließblech S 2808 H

		Art.-Nr. MC	Stck.
Nickel silber	für ringo-Zargen	TR19615 TTZUSC	61,00 72,59
	für vitadoor-Zargen	TTEZ501210 TTZUSC	94,00 111,86

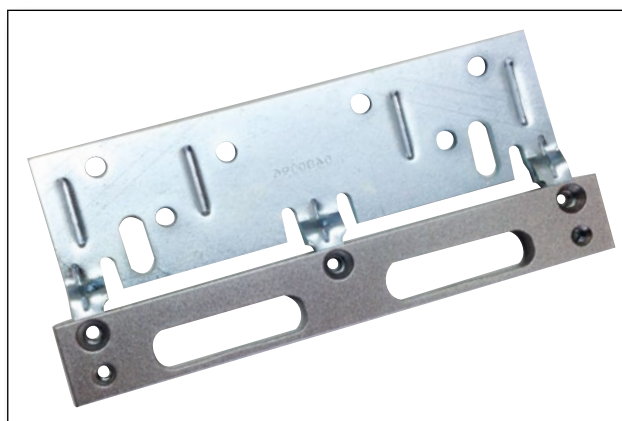

Verstärktes Schließblech für Blendrahmen

		Art.-Nr. MC	Stck.
46 x 79 mm, silberfarbig, links/rechts		TR19620 TTZUSC	31,25 37,19

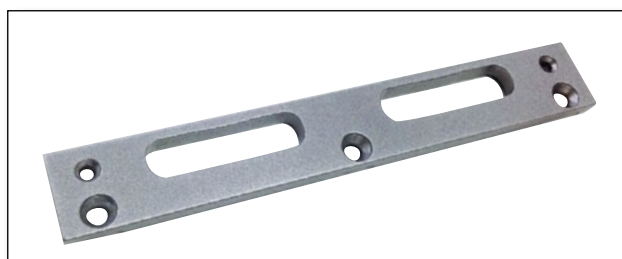

BaSys Sicherheits-Schließblech

		Art.-Nr. MC	Stck.
für GU-Mehrfachverriegelung in Holzargen		TGUZ002010 TTZUSC	43,75 52,06

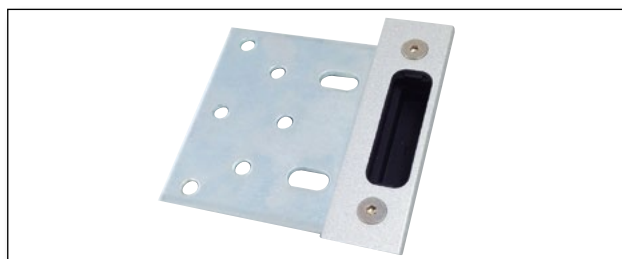

GU Schließblech verstellbar

		Art.-Nr. MC	Stck.
für Mehrfachverriegelung in Blockargen und Blendrahmen		TGUZ002020 TTZUSC	32,25 41,95



Schließblech für Ganzglastüren

		Art.-Nr. MC	Stck.
silberfarbig		TZU1685 TTZUSC	32,25 38,38
weiß		TZU16901 TTZUSC	35,50 42,25

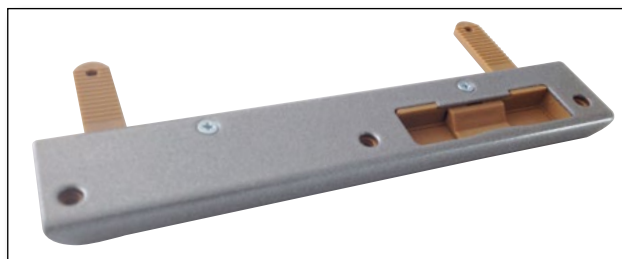

Schlösser

Bänder und Dichtungen

Türstopper und
Piktogramme

Lüftungsgitter
und diverses Zubehör

Schlösser, Bänder, Dichtungen, Stopper, Piktogramme

Türstopper und Piktogramme

Design-Wandstopper

		Art.-Nr. MC	Stck.
Edelstahl	30 x 30 mm	TEUS03002 TTPF	8,00 9,52
	30 x 60 mm	TEUS03002 TTPF	9,75 11,60
	30 x 90 mm	TEUS03002 TTPF	14,00 16,66
	30 x 120 mm	TEUS03002 TTPF	16,25 19,34
Unterlegplatte für Wandstopper Edelstahl	50 x 4 mm	TEUS03003 TTPF	7,50 8,93

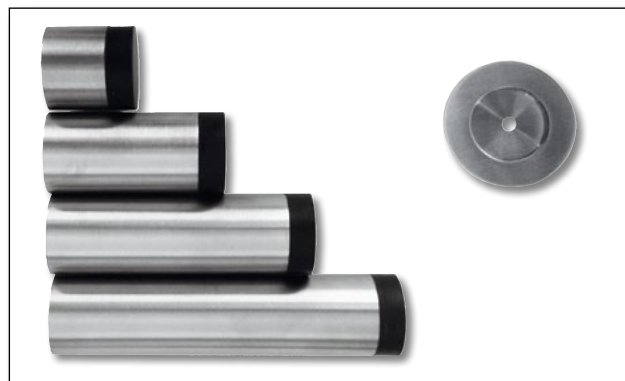

Design-Bodenstopper

		Art.-Nr. MC	Stck.
Edelstahl, 30 x 48 mm		TEUS03001 TTPF	20,75 24,69



Mini-Wandstopper

		Art.-Nr. MC	Stck.
Edelstahl matt für die Wandmontage	Ø 20 mm	TEUS03010 TTPF	8,75 10,41



Stopper Haken

		Art.-Nr. MC	Stck.
mit Rosette, Edelstahl matt Kombi Haken/Wandstopper	Ø 19 mm	TEUS03020 TTPF	36,00 42,84

Turtle Türpuffer für die Bodenmontage

		Art.-Nr. MC	Stck.
Edelstahl matt, 3-Punktbefestigung mittels Schrauben und 2 Sicherungsstiften, einschließlich Dübel und Schraube		TEUS01001 TTPF	11,75 13,98
Turtle Unterlegplatte für Türpuffer, 10 mm hoch	Gummi	TEUS01002 TTPF	7,50 8,93
	Edelstahl	TEUS01002 TTPF	13,50 16,07



Türpuffer Objekt für die Bodenmontage

		Art.-Nr. MC	Stck.
Edelstahl matt , 63 x 27 mm, 3-Punktbefestigung mittels Schrauben und 2 Sicherungsstiften, einschließlich Dübel und Schraube		TEUS02001 TTPF	13,50 16,07
Unterlegplatte für Türpuffer Objekt, 10 mm hoch	Edelstahl	TEUS02002 TTPF	14,00 16,66



Türstopper Rückhalt Magnettechnik

		Art.-Nr. MC	Stck.
ohne Anschlag		TPMZ913010 TTSC	47,25 56,23



Türstopper Rückhalt Magnettechnik

		Art.-Nr. MC	Stck.
mit Anschlag		TPMZ913020 TTSC	62,75 74,67

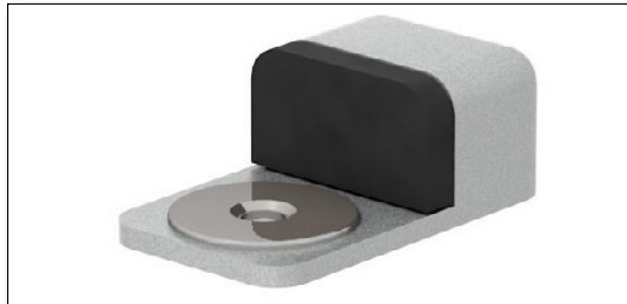

Piktogramme

		Art.-Nr. MC	Stck.
Piktogramm eckig , 100 x 150 mm, Edelstahl matt, Siebdruck schwarz, selbstklebend		TEUPE1510 TTZUPI	21,75 25,88
Piktogramm rund , Ø 75 mm, Edelstahl matt, Siebdruck schwarz, selbstklebend		TEUPRO750 TTZUPI	16,50 19,64



Lüftungsgitter

Kunststoff Lüftungsgitter

Format 457 x 92 mm, Fräßmaß 433 x 77 mm

	Art.-Nr. MC	Stck.
weiß	TZU1400 TTLÜ	20,00 23,80
braun	TZU1400 TTLÜ	20,00 23,80
mahagoni	TZU1400 TTLÜ	20,00 23,80

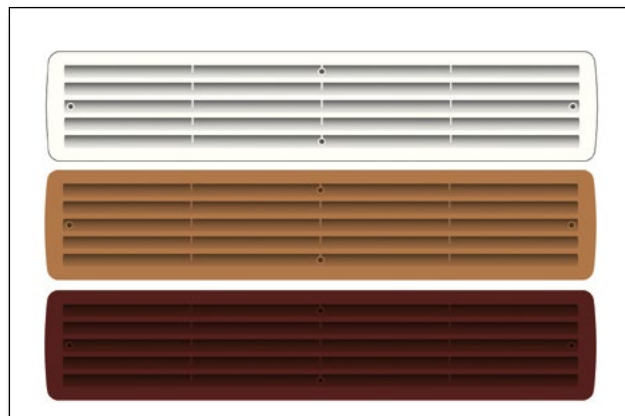

Lüftungsgitter

Format 465 x 106 mm, Fräßmaß 432 x 79 mm

	Art.-Nr. MC	Stck.
Edelstahl matt	TZU140010 TTLÜ	156,75 186,53
Alu F1	TZU140010 TTLÜ	151,50 180,29



Lüftungsgitter

Format 457 x 92 mm, Fräßmaß 433 x 77 mm

	Art.-Nr. MC	Stck.
Weißaluminium	TZU140020 TTLÜ	35,00 41,65
Edelstahloptik	TZU140020 TTLÜ	35,00 41,65

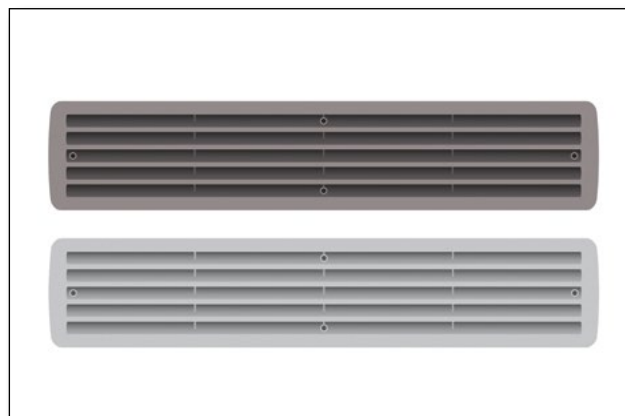

Profilzylinder

Einsätze für PZ-Bohrung

	Art.-Nr. MC	Stck.
Blindzylinder/Universalzylinder FS zugelassen	TSFZ009020	62,00
	TTZY	73,78
BB-Einsatz Stulpfarbe Druckguss (40 Stck.)	TZUS000040	359,50
	TTSC	427,81

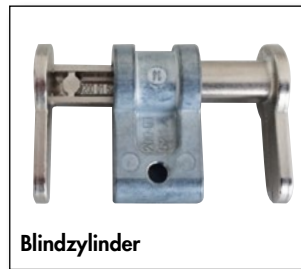

Blindzylinder

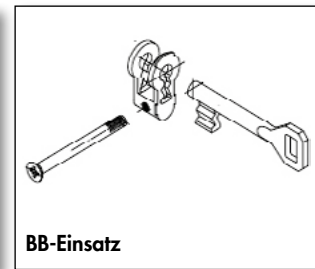

BB-Einsatz

GU/BKS Profilzylinder

	Art.-Nr. MC	Stck.
31/35 mm	TGUZ001010	43,75
	TTZY	52,06
31/40 mm	TGUZ001010	49,00
	TTZY	58,31
BL/27 für Ganzglastüren	TGUZ001020	29,75
	TTZY	35,40
WC-Verriegelung mit Knäuf	TFR5006000	64,25
	TTZY	76,46



Profilzylinder für WA-Türen



Profilzylinder für WA-Türen

Metallspion

		Art.-Nr. MC	Stck.
Metallspion Ø 14 mm	Chrom	TZU1680	13,50
		TTZUSP99	15,17
	Satiniert	TZU1680	18,25
		TTZUSP99	15,17
	Satiniert mit Klappe	TZU1680	20,75
		TTZUSP99	15,17



Metallspion



Einbauschablone

Diverses Zubehör

	Art.-Nr. MC	Stck.
Sprühlack ähnl. RAL 9016 weiß matt, 400 ml	TZU9530	17,75
	TÜZUBE	21,12
2-K Montageschaum 400 ml	TZU9501	19,75
	TÜZUBE	23,50
Einbauschablone für stumpfe Türen	TVD950010	99,75
	TTZU99	118,70
Drehmomentschlüssel 5-30 Nm 1/4 Vierkantantrieb nach DIN 3120 für Ganzglastürbeschläge	TZU960010	126,25
	TTZU99	150,24



Drehmomentschlüssel

Behrens Holz und Bauelemente GmbH

Bremer Straße 17 · 27356 Rotenburg
Tel. 04261 707-0 · info@holz-behrens.de

Bohlen & Sohn GmbH & Co.KG

Fuldastraße 6 · 26135 Oldenburg
Tel. 0441 92087-0 · info@bohlen-oldenburg.de

Bohlen & Sohn GmbH & Co. KG Osnabrück

Averdiekstraße 2 · 49078 Osnabrück
Tel. 0541 44043-0 · info@bohlen-osnabrueck.de

F.A. Schreyer GmbH

In den sieben Äckern 1 · 31162 Groß Düngen
Tel. 05064 900-0 · info@holzschreyer.de

Schründer GmbH & Co. KG

Industriestraße 41 · 48629 Metelen
Tel. 02556 9393-0 · info@holz-schruender.de

Seiling GmbH & Co. KG

Voltastraße 28 · 59229 Ahlen
Tel. 02382 9800-0 · info@seiling-ahlen.de

Seiling Wuppertal GmbH & Co. KG

Simonshöfchen 29 · 42327 Wuppertal
Tel. 0202 739544-0 · info@seiling-wuppertal.de

Behrens Köln Holzzentrum GmbH & Co. KG

Waltherstraße 49 - 51 (Leskanpark) · 51069 Köln
Tel. 0221 88822-300 · koeln@behrens-gruppe.de

Hobraeck + Reinhard GmbH

Rheinstraße 140 · 56564 Neuwied
Tel. 02631 9098-0 · info@hobraeck.de

Behrens Berlin GmbH & Co. KG

Senator-Haacke-Straße 1 · 14542 Werder
Tel. 030 5771350-0 · berlin@behrens-gruppe.de

Vertriebsbüro Cottbus:

Gewerbeparkstraße 3 · 03099 Kolkwitz

Nessler & Co. Holzhandel GmbH

Grundweg 45 · 39218 Schönebeck
Tel. 03928 7013-0 · info@nesseler-holz.de

IMHOLZ GmbH

Riesaer Straße 52 · 04328 Leipzig
Tel. 0341 25011-0 · info@imholz-leipzig.de

Holzzentrum Wöhlk Dresden GmbH & Co. KG

Königsbrücker Landstraße 102 · 01109 Dresden
Tel. 0351 49288-0 · info@woehl-k-dresden.de

Die angegebenen Preise sind freibleibend. Aktualisierungen und Neues finden Sie jederzeit im Online-Blätterkatalog und unter www.bestelloplus.de. Alle Lieferungen erfolgen auf Basis unserer Allgemeinen Geschäftsbedingungen. Maßangaben und Produkthinweise beruhen auf Informationen der Hersteller, für Richtigkeit und Vollständigkeit können wir keine Gewähr geben. Konstruktions-, Farb- und Materialänderungen behalten wir uns nach dem Stand der Technik und im Rahmen der marktüblichen Produktentwicklung vor. Irrtum vorbehalten. **Preis-Update / 05-2026**



Homepage