

Zentrallager West  
Lagerprogramm 2026... im 24h-Lieferservice

Stand der  
Preisangaben

01.05.2026

Gültig bis auf  
Widerruf

# BODEN, WAND UND DECKE

  
DIE BEHRENS-GRUPPE  
■ ■ ■

Massivholzdielen  
Fertigparkett  
Echtholz-Hybridboden  
Designboden  
Laminatboden  
Wand- und Deckengestaltung  
Leisten und Bodenprofile  
Zubehör

# Das Lagerprogramm im Überblick...

## Bodenbeläge

### Massivholzdielen \_\_\_\_\_

Eiche .....	04
MOCOPINUS Kiefer / Fichte .....	05

### Fertigparkett \_\_\_\_\_

#### 2-Schicht

Admonter Floors.....	08
Kaczkan .....	08

#### 3-Schicht

Admonter Floors.....	09
T&W Boston .....	10 – 11
CARONAfloors .....	12 – 13

### Echtholz-Hybridboden \_\_\_\_\_

ter Hürne .....	14
-----------------	----

### Designboden \_\_\_\_\_

Classen.....	16 – 17
Tarkett .....	18 – 21
CARONAfloors .....	22 – 23

### Laminatboden \_\_\_\_\_

Fourteen Solid.....	24
My Floor.....	24

## Wand- und Deckengestaltung

Ceramin Tiles Classen.....	27
----------------------------	----

### LifeStyleBoard SPA

MB-Digitalprint .....	28 – 29
-----------------------	---------

Dekorpaneele ter Hürne .....	30
------------------------------	----

Akustikpaneele ter Hürne .....	30
--------------------------------	----

Akustikpaneele FibroTech .....	31
--------------------------------	----

## Leisten und Profile

Dekorleisten .....	32
--------------------	----

### Fußleisten

Massivholz.....	34
-----------------	----

Echtholz furniert .....	34
-------------------------	----

Weiß.....	34 – 35
-----------	---------

Kernsockelleisten .....	36
-------------------------	----

Profile .....	38 – 42
---------------	---------

## Zubehör

### Klebstoffe, Grundierungen

und Spachtelmassen .....	44 – 45
--------------------------	---------

Verlegeunterlagen .....	46
-------------------------	----

### Pflege- und Reinigungsprodukte,

Grundbehandlung .....	47
-----------------------	----



# Bodenbeläge

Seite 04 – 24

# Massivholzdielen

## Wissenswertes

**Massivholzdielen zum Verschrauben auf Unterkonstruktion oder zur vollflächigen Verklebung. Technisch getrocknet.**

- **Verbindung:** umlaufend Nut und Feder
- **Oberfläche:** geschliffen, wohnfertig geölt
- **Fase:** umlaufend
- **Fußbodenheizung:** nicht geeignet

- **Paketinhalt:** 1 x 2200 mm, restliche Lagen gestoßen
- **VE 5 Lagen/1,87 m<sup>2</sup>**
- **PAL 54 VE/100,98 m<sup>2</sup>**
- **Produktaufbau:** massiv
- **Deckmaßberechnung**

### Sortierung Eiche Rustik:



Äste und gespachtelte Äste, Streifer von Splint bis ca. 20% der Breite und natürliche Farbunterschiede sowie Flader sind erlaubt.

### Sortierung Natur:

natürliche Farbunterschiede, Äste bis 40 mm Durchmesser erlaubt, im Prinzip splintfrei



## Massivholzdielen (MC: PKEI)

		Sortierung	Oberfläche	Maße in mm	Art.-Nr.	Preis/m <sup>2</sup>
	Eiche	Natur	geölt	500 bis 2200 x 170 x 20	PSA0010113 0010	136,00 161,84
		Rustik	geölt	500 bis 2200 x 170 x 20	PSA0010112 0010	99,95 118,93

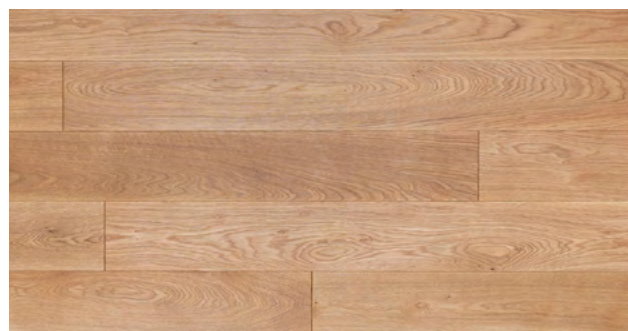

## Wissenswertes

**Massivholzdielen zur vollflächigen Verklebung. Technisch getrocknet.**

- **Verbindung:** umlaufend Nut und Feder
- **Oberfläche:** geschliffen, wohnfertig geölt
- **Fase:** keine
- **Fußbodenheizung:** geeignet, max. 29°C
- **Made in Germany**

- **Paketinhalt:** 1x 1800 mm, restliche Lagen gestoßen
- **VE 7 Lagen (1,76 m<sup>2</sup>)**
- **PAL 63 VE (111,13 m<sup>2</sup>)**
- **Produktaufbau:** massiv
- **Deckmaßberechnung**

### Sortierung Eiche Rustik:



Äste und gespachtelte Äste, Streifer von Splint bis ca. 20% der Breite und natürliche Farbunterschiede sowie Flader sind erlaubt.

### Sortierung Natur:

natürliche Farbunterschiede, Äste bis 40 mm Durchmesser erlaubt, im Prinzip splintfrei



## Massivholzdielen (MC: PKEI)

		Sortierung	Oberfläche	Maße in mm	Art.-Nr.	Preis/m <sup>2</sup>
	Eiche	Natur	geölt	400 bis 1800 x 140 x 15	PSA0100103 0010	126,00 149,94
		Rustik	geölt	400 bis 1800 x 140 x 15	PSA0100102 0010	96,50 114,82

# MASSIVHOLZDIELEN

**mocopinus**  
LIVING. WOOD. IDEAS.



## Wissenswertes

Massivholzdielen zum Verschrauben auf Unterkonstruktion oder zur vollflächigen Verklebung. Technisch getrocknet.

- **Verbindung:** umlaufend Nut und Feder
- **Oberfläche:** geschliffen, unbehandelt oder hartwachsgeölt
- **Fußbodenheizung:** nicht geeignet
- **Sortierung A2:** Gute A-Qualität. Ein kleiner Teil der A- sowie die B- und C-Qualität werden aussortiert.
- **Produktaufbau:** massiv
- **Federmaßberechnung:** Deckbreite = Federmaß abzüglich 7 mm



## MOCOPINUS Massivholzdielen (MC: PKKILD/PKFILD)

	Sortierung	Oberfläche	Maße in mm	Art.-Nr.	VE: Stck/m <sup>2</sup>	Preis/m <sup>2</sup>
 <b>nordische Kiefer</b>	A2	hartwachs-geölt	2350 x 144 x 21	PM0020221 240	4 / 1,354	50,80 60,45
			3850 x 144 x 21	PM0020221 390	4 / 2,218	50,80 60,45
			2350 x 144 x 27	PM0020227 240	4 / 1,354	62,40 74,26
	unbehandelt	2350 x 144 x 21	PM0020121 240	4 / 1,354	38,70 46,05	
		3850 x 144 x 21	PM0020121 390	4 / 2,218	38,70 46,05	
		2350 x 144 x 27	PM0020127 240	4 / 1,354	50,30 59,86	
 <b>nordische Fichte</b>	A2	hartwachs-geölt	2350 x 144 x 21	PM0010221 240	4 / 1,354	52,70 62,71
			3850 x 144 x 21	PM0010221 390	4 / 2,218	52,70 62,71
			2350 x 144 x 27	PM0010227 240	4 / 1,354	63,65 66,10
	unbehandelt	2350 x 144 x 21	PM0010121 240	4 / 1,354	40,60 48,31	
		3850 x 144 x 21	PM0010121 390	4 / 2,218	40,60 48,31	
		2350 x 144 x 27	PM0010127 240	4 / 1,354	51,55 61,34	

## Dielschrauben

3,2 x 50 mm, mit Sternantrieb, Fräsrippe und Bohrspitze, 500 Stück pro Pack, Art.-Nr. PZU5018.....per Paket **35,60** (42,36)

# Ihre Einrichtungswünsche selber in Szene setzen...

Digitale Anwendungen können unser Leben in vielen Bereichen erleichtern. Deswegen möchten wir Ihnen unseren, digitalen Raumplaner vorstellen.

Er greift online auf viele Bilddaten unterschiedlichster Boden- und Wandbeläge zu, womit Sie ganz einfach Ihre Gestaltungsideen in Szene setzen können und so gezielt zu einer sicheren Entscheidung gelangen, mit der Sie sich gut fühlen.

Besonders beeindruckend ist die Möglichkeit, eigene Raumfotos hochzuladen. So können Sie sehr gut beurteilen, welche Produkte und Kombinationen am besten zu Ihrer Raumsituation passen. Sind keine eigenen Fotos vorhanden, können Sie die im System hinterlegten Raumszenen verwenden.

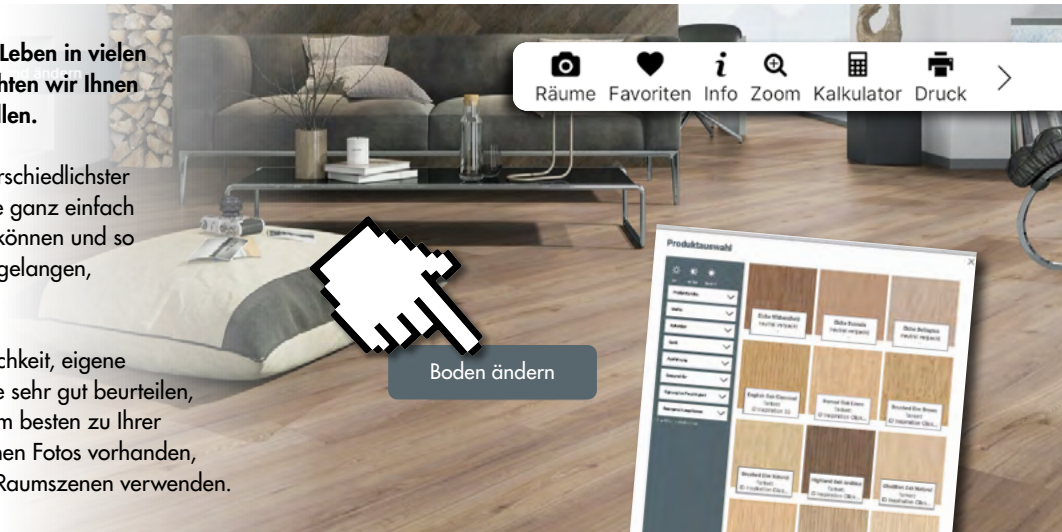

Darüber hinaus bietet der neue Raumplaner viele spannende Funktionen, die begeistern:

**Raumauswahl...** für die Visualisierung unterschiedlicher Boden- und Wandbeläge eigenes Raumfoto hochladen oder eine der 5 bereitgestellten Raumszenen auswählen.

**Intuitive Bedienung...** für die individuellen Gestaltungsideen stehen viele unterschiedliche Boden- und Wandbeläge übersichtlich und geordnet zur Verfügung.

**Zoom-IN...** Details mit dieser Funktion in bestechender Auflösung genauer betrachten.

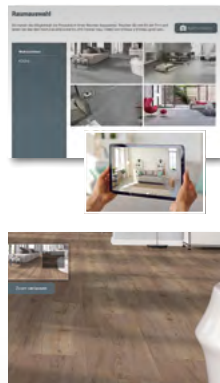

**Info...** wenn ein Produkt in die engere Auswahl gerät, hier erste Informationen erhalten. Weiteres per Direkt-Link im Bestell-System erfahren. Im Kalkulator durch Eingabe der Raummaße den Bedarf ermitteln lassen.

**Rotieren...** durch Auswählen unterschiedlicher Verlegerichtungen, die für den Raum optimale Richtung herausfinden.

**Vergleichen...** zur besseren Entscheidungsfindung, gleichzeitig zwei Versionen anzeigen lassen.

**Favoriten...** Ausgewählte Produkte oder besonders gelungene Kombinationen als Favoriten speichern.

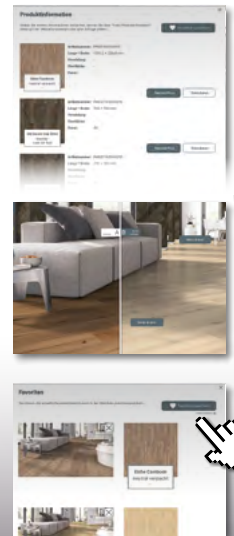

...überzeugen Sie sich selbst.

Dieser digitale Raumplaner ist einfach zu bedienen und sehr leistungsstark. Nutzen Sie die Web-App auf Ihrem PC, Tablet oder Smartphone, indem Sie einfach den QR-Code einscannen, und bereits mit wenigen Klicks gelangen Sie zu erstaunlichen Ergebnissen.





FERTIGPARKETT

# Fertigparkett 2-Schicht

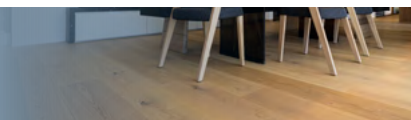

## Admonter

### Wissenswertes

#### 2-Schicht-Fertigparkett zur vollflächigen Verklebung.

- **Verbindung:** lock-it 5G (Landhausdiele), Nut und Feder (Fischgrät twin/Multibond)
- **Oberfläche:** Easy-Care wohnfertig geölt
- **Fase:** umlaufend
- **Fußbodenheizung:** geeignet, max. 29°C, Vorgaben des Herstellers beachten
- **Gütezeichen:** u.a. Sentinel Haus Institut, QNG Ready

- **Nachhaltigkeit:** 80% des Holzeinsatzes kommt aus PEFC-zertifizierter regionaler österreichischer Forstwirtschaft

#### ▪ Made in Austria

#### Sortierung Basic

Astiges, lebhaftes Holzbild ohne Splint, schlicht und gefladert, mittlere wuchs- und holzspezifische Farb- sowie Strukturunterschiede, Fehlstellen sowie Risse produktspezifisch ausgefertigt. Kittfarbe braun.

#### Sortierung Rustic

Sehr lebhaftes, rustikales Holzbild ohne Splint, schlicht und gefladert, partiell Kern vorhanden, kräftige wuchs- und holzspezifische Farb- sowie Strukturunterschiede, Fehlstellen sowie Risse produktspezifisch betont ausgefertigt, Risse und partiell nicht gänzlich geschlossene Ausfertigungen sind Teil des rustikalen Erscheinungsbildes. Kittfarbe schwarz.



**Produktaufbau:** Nutzschicht, aus Eiche, Trägermaterial aus Nadelholz

### 2-Schicht-Fertigparkett

Landhausdiele · Nutzschicht 3,6 mm · **Maße** 2000 x 192 x 10,5 mm · **VE** 11 Stck/4,22 m<sup>2</sup> · **PAL** 35 VE/147,70 m<sup>2</sup> (MC: PKEILD)

		Sortierung	Oberfläche	Art.-Nr.	Preis/m <sup>2</sup>
	<b>Eiche</b>	Basic	gebürstet, farblos geölt	PAH020EI01 0010	<b>83,90</b> 99,84
	<b>Eiche Stone</b>	Basic	gebürstet, stone geölt	PAH020EI03 0010	<b>86,85</b> 103,35
	<b>Eiche</b>	Rustic	gebürstet, farblos geölt	PAH020EI02 0010	<b>74,80</b> 89,01

Multibond · Nutzschicht 3,6 mm · **Maße** 1200 x 130 x 10 mm · **VE** 11 Stck/1,716 m<sup>2</sup> · **PAL** 49 VE/84,08 m<sup>2</sup> (MC: PKEIMB)

		Sortierung	Oberfläche	Art.-Nr.	Preis/m <sup>2</sup>
	<b>Eiche</b>	–	gebürstet, farblos geölt	PAH021EI01 0010	<b>47,65</b> 56,70

Fischgrät twin · Nutzschicht 3,6 mm · **Maße** 590 x 120 x 10 mm · **VE** 22 Stck/1,56 m<sup>2</sup> · **PAL** 49 VE/76,44 m<sup>2</sup> (MC: PKEIST)

...geeignet zur Fischgrätverlegung		Sortierung	Oberfläche	Art.-Nr. links	Art.-Nr. rechts	Preis/m <sup>2</sup>
	<b>Eiche</b>	Basic	gebürstet, farblos geölt	PAH022EI01 45LI	PAH022EI01 45RE	<b>103,80</b> 123,52



### Wissenswertes

#### 2-Schicht-Fertigparkett zur vollfl. Verklebung.

- **Verbindung:** Nut und Feder
- **Oberfläche:** wohnfertig geölt oder matt lackiert
- **Fase:** umlaufend
- **Fußbodenheizung:** geeignet, Herstellervorgaben beachten
- **Nachhaltigkeit:** PEFC-zertifiziert
- **Made in Europe**

#### Sortierung Living

Äste bis 10 mm Durchmesser zulässig, holzspezifische Farb- und Strukturunterschiede, Splintholz (hell/verfärbt) erlaubt bis 20 mm Breite, max. 20% der Gesamfläche

**Produktaufbau:** Nutzschicht, aus Eiche, Trägermaterial aus Nadelholz

### 2-Schicht-Fertigparkett

Einzelstab · Nutzschicht 2,8 mm · **Maße** 490 x 70 x 9,8 mm · **VE** 64 Stck/2,20 m<sup>2</sup> · **PAL** 48 VE/105,60 m<sup>2</sup> (MC: PKEIST)

...geeignet zur Fischgrätverlegung		Sortierung	Oberfläche	Art.-Nr. links	Art.-Nr. rechts	Preis/m <sup>2</sup>
	<b>Eiche</b>	Living	farblos geölt	PZK201EI20 64LI	PZK201EI20 64RE	<b>49,90</b> 59,38
	<b>Eiche</b>	Living	matt lackiert	PZK201EI10 64LI	PZK201EI10 64RE	<b>49,90</b> 59,38

**Fußleisten** finden Sie ab Seite 34

**KACZKAN®**

# Fertigparkett 3-Schicht



## Wissenswertes

**3-Schicht-Fertigparkett zur schwimmenden Verlegung oder vollflächigen Verklebung.**

- **Klickverbindung:** lock-it 5G
- **Oberfläche:** Easy-Care wohnfertig geölt
- **Fase:** umlaufend
- **Fußbodenheizung:** geeignet, max. 29°C, Herstellervorgaben beachten
- **Gütezeichen:** u.a. Sentinel Haus Institut, QNG Ready
- **Nachhaltigkeit:** 80% des Holzeinsatzes kommt aus PEFC-zertifizierter regionaler österreichischer Forstwirtschaft
- **Made in Austria**

### Sortierung Basic

Astiges, lebhaftes Holzbild ohne Splint, schlicht und gefladert, mittlere wuchs- und holzspezifische Farb- sowie Strukturunterschiede, Fehlstellen sowie Risse produktspezifisch ausgefertigt, Kittfarbe braun.

### Sortierung Rustic

Sehr lebhaftes, rustikales Holzbild ohne Splint, schlicht und gefladert, partiell Kern vorhanden, kräftige wuchs- und holzspezifische Farb- sowie Strukturunterschiede, Fehlstellen sowie Risse produktspezifisch betont ausgefertigt, Risse und partiell nicht gänzlich geschlossene Ausfertigungen sind Teil des rustikalen Erscheinungsbildes. Kittfarbe schwarz.

**Produktaufbau:** Symmetrisch, Nutzschicht aus Eiche, Mittellage aus Nadelholz und Gegenzug aus Vollholz-Nadelholz

## Admonter

### Sortierung Naturelle

lebhaftes, astiges-rustikales Holzbild, Harzgallen, Schwarzäste, Splint und Risse möglich, artentypische, wuchs- und holzspezifische Farb- sowie Strukturunterschiede, Fehlstellen sowie Risse produktspezifisch betont ausgefertigt, Risse und partiell nicht gänzlich geschlossene Ausfertigungen sind Teil des astig-rustikalen Erscheinungsbildes.





## 3-Schicht-Fertigparkett

**Landhausdielen** · Nutzschicht ca. 3,6 mm · **Maße** 2400 x 192 x 15 mm · **VE** 7 Stck./3,226 m<sup>2</sup> · **PAL** 35 VE/112,90 m<sup>2</sup> (MC: PKEILD)

	Sortierung	Oberfläche	Art.-Nr.	Preis/m <sup>2</sup>
	Eiche Basic	gebürstet, farblos geölt	PAH010E101 0010	99,50 118,41
	Eiche Rustic	gebürstet, farblos geölt	PAH010E102 0010	87,60 104,24
	Eiche Stone Basic	gebürstet, stone geölt	PAH010E108 0010	100,80 119,95
	Eiche Stone Rustic	gebürstet, stone geölt	PAH010E103 0010	88,60 105,43
	Eiche Natura Rustic	gebürstet, Roh-Optik geölt	PAH010E104 0010	94,05 111,92

**Landhausdielen** · Nutzschicht ca. 3,6 mm · **Maße** 1850 x 195 x 15 mm · **VE** 7 Stck./2,525 m<sup>2</sup> · **PAL** 35 VE/88,384 m<sup>2</sup> (MC: PKLÄLD)

	Sortierung	Oberfläche	Art.-Nr.	Preis/m <sup>2</sup>
	Lärche Naturelle	gebürstet, farblos geölt	PAH010LA01 0010	85,40 101,63
	Lärche weiß Naturelle	gebürstet, weiß geölt	PAH010LA02 0010	85,40 101,63

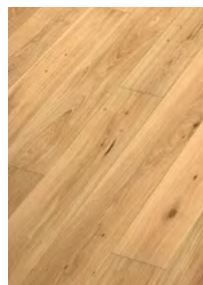

Eiche Basic / Rustic farblos geölt

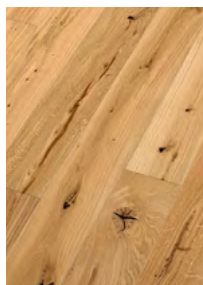

Eiche Stone Basic stone geölt



Eiche Stone Rustic stone geölt

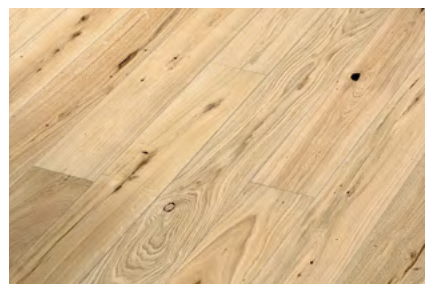
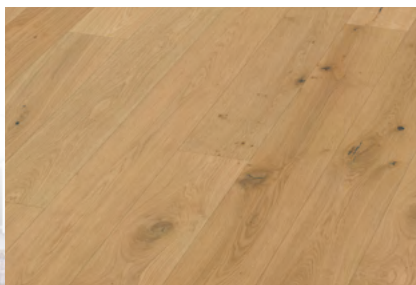

Eiche Natura Rustic Roh-Optik geölt

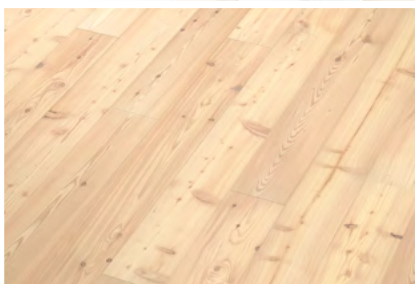

Lärche weiß Naturelle gebürstet, weiß geölt



Lärche Naturelle gebürstet, farblos geölt

Preise in €: 1. Preis zzgl. MwSt., 2. Preis inkl. MwSt.

# Fertigparkett 3-Schicht



**BOSTON PARKETT**

## Wissenswertes

### 3-Schicht-Fertigparkett zur schwimmenden Verlegung oder vollflächigen Verklebung.

- **Klickverbindung:** längsseitig unidic®<sup>®</sup>, stirnseitig Drop-Down
- **Oberfläche:** wohnfertig geölt
- **Fase:** umlaufend
- **Fußbodenheizung:** geeignet bei vollflächiger Verklebung (bei Landhausdiele XL auch schwimmend mit H-Verleimung), max. 29°C, Herstellervorgaben beachten

- **Paketinformation:** max. 1 Diele pro Paket kann gestoßen sein

### Sortierung Rustikal

Lebhafter rustikaler Charakter mit Struktur und Farbunterschieden, Splintanteilen, natürlichen Ästen, markanten ausgespachtelten Kernrissen und Ästen.

### Sortierung Altholz

Sehr lebhafter rustikaler Charakter. Losgelöst von konventionellen Sortierungskriterien mit Ästen, Splint und Kern, gespachtelte Ästen und Risse möglich. Besondere Oberflächenstruktur durch altholztypische Längsrisse.





**Produktaufbau:** Nuttschicht aus Eiche, Mittellage und Gegenzug aus Pappelholz

## 3-Schicht-Fertigparkett

Landhausdiele Extra Breit · Nuttschicht ca. 4 mm · **Maße** 2400 x 305 x 15 mm · **VE** 4 Stck./2,93 m<sup>2</sup> · **PAL** 33 VE/96,69 m<sup>2</sup> (MC: PKEILD)

		Sortierung	Oberfläche	Art.-Nr.	Preis/m <sup>2</sup>
	<b>Eiche</b>	Rustikal	tief gebürstet, farblos geölt	PTW023EI01 0010	114,00 135,66

Landhausdiele XL · Nuttschicht ca. 4 mm · **Maße** 2200 x 220 x 15 mm · **VE** 6 Stck./2,90 m<sup>2</sup> · **PAL** 44 VE/127,6 m<sup>2</sup> (MC: PKEILD)

		Sortierung	Oberfläche	Art.-Nr.	Preis/m <sup>2</sup>
	<b>Eiche</b>	Altholz	vergraut, Altholz-Design, farblos geölt	PTW022EI04 0010	96,40 114,72
	<b>Eiche</b>	Altholz	dunkel geräuchert, Altholz-Design, farblos geölt	PTW022EI02 0010	98,45 117,16

## Wissenswertes

### 3-Schicht-Fertigparkett zur vollflächigen Verklebung.

- **Verbindung:** Nut und Feder
- **Oberfläche:** wohnfertig geölt

- **Fase:** umlaufend Microfase
- **Fußbodenheizung:** geeignet, max. 29°C, Herstellervorgaben beachten
- **Paketinformation:** linke und rechte Stäbe im Paket







**Sortierung leicht astig**  
Lebhafte Struktur und Farbunterschiede, Splintanteile möglich, Astanteile.



**Produktaufbau:** Nuttschicht aus Eiche, Mittellage und Gegenzug aus Pappelholz

## 3-Schicht-Fertigparkett ...geeignet zur Fischgrätverlegung

Maxistab · Nuttschicht ca. 3 mm · **Maße** 610 x 122 x 14 mm · **VE** 16 Stck. (8x linke, 8x rechte Stäbe)/1,19 m<sup>2</sup> · **PAL** 60 VE/71,40 m<sup>2</sup> (MC: PKEIMS)

		Sortierung	Oberfläche	Art.-Nr.	Preis/m <sup>2</sup>
	<b>Eiche</b> 	leicht astig	gebürstet, farblos geölt	PTW024EI01 0010	91,75 109,18
	<b>Eiche Roh-Optik</b> 	leicht astig	gebürstet, Roh-Optik geölt	PTW024EI02 0010	91,75 109,18
	<b>Eiche geräuchert</b> 	leicht astig	geräuchert, gebürstet farblos geölt	PTW024EI03 0010	96,20 114,48



Altholz XL Eiche dunkel geräuchert

Massivholzdielen

Fertigparkett

Echtholz-Hybridboden

Designboden

Laminatboden



**Extra-Breitdielen Eiche Rustikal,**  
farblos geölt

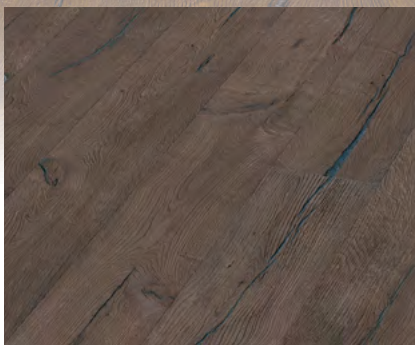

**Landhausdielen XL Eiche Altholz,**  
vergraut, farblos geölt

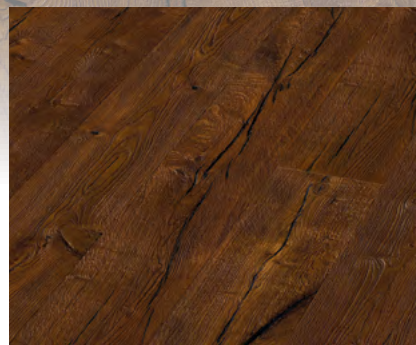

**Landhausdielen XL Eiche Altholz,**  
dunkel geräuchert, farblos geölt

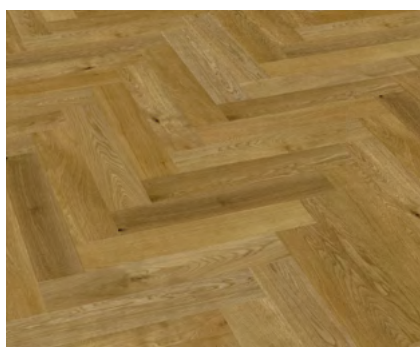

**Maxistab Eiche**  
leicht astig, farblos geölt

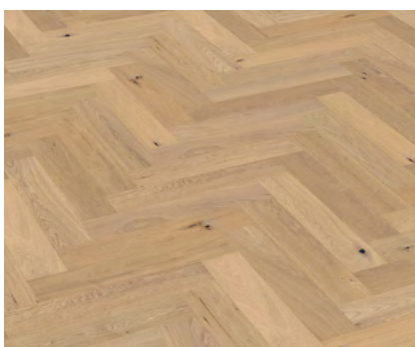

**Maxistab Eiche Roh-Optik**  
leicht astig, Roh-Optik geölt

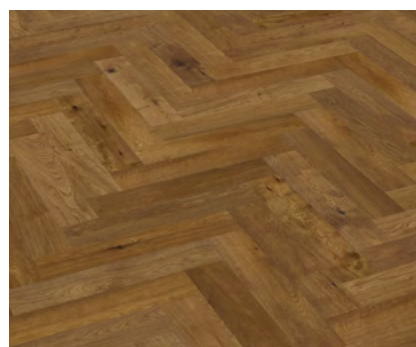

**Maxistab Eiche geräuchert**  
leicht astig, farblos geölt

Bodenbeläge

Preise in €: 1. Preis zzgl. MwSt., 2. Preis inkl. MwSt.

# Fertigparkett 3-Schicht



## Wissenswertes

### 3-Schicht-Fertigparkett zur schwimmenden Verlegung oder vollflächigen Verklebung.

- **Verbindung:** längsseitig unidic®, stirnseitig Drop-Down
- **Oberfläche:** wohnfertig geölt
- **Fase:** umlaufend
- **Fußbodenheizung:** geeignet, bei Landhausdielen XL, geeignet bei vollflächiger Verklebung oder schwimmend mit H-Verleimung, Herstellervorgaben beachten, max. 29°C
- **Paketinformation:** max. 1 Diele pro Paket kann gestoßen sein

### Sortierung Markant-Rustikal

Lebhafter rustikaler Charakter mit Struktur- und Farbunterschieden, Splint im Randbereich erlaubt, natürlichen Ästen, markante ausgespachtelte Kernrisse und Äste. Losgelöst von konventionellen Sortierungskriterien.

### Sortierung Rustikal-Astigig

Lebhafter rustikaler Charakter mit Struktur- und Farbunterschieden, natürlichen Ästen, markanten ausgespachtelten Kernrisse und Ästen, wenig Splint im Randbereich erlaubt.

### Sortierung Robust-Rustikal

Sehr lebhafter und rustikaler mit sehr starken Struktur- und Farbunterschieden, Splint erlaubt, Kernrisse und Äste erlaubt. Losgelöst von konventionellen Sortierungskriterien.



**Produktaufbau:** Nutzschicht aus Eiche, Mittellage und Gegenzug aus Pappelholz

## 3-Schicht-Fertigparkett

**Landhausdielen** · Nutzschicht ca. 3 mm · **Maße** 1900 x 189 x 14 mm · **VE** 8 Stck / 2,87 m<sup>2</sup> · **PAL** 40 VE / 114,80 m<sup>2</sup> (MC: PKEILD)

	Sortierung	Oberfläche	Art.-Nr.	Preis/m <sup>2</sup>
	Robust-Rustikal	gebürstet, farblos geölt	PCF01E116G 0010	55,10 65,57
	Markant-Rustikal	gebürstet, farblos geölt	PCF01E102G 0010	63,60 75,68
	Markant-Rustikal	gebürstet, weiß geölt	PCF01E103G 0010	63,60 75,68
	Markant-Rustikal	gebürstet, Roh-Optik geölt	PCF01E104G 0010	63,60 75,68
	Markant-Rustikal	gebürstet, vergraut (gebeizt), farblos geölt	PCF01E115G 0010	75,10 89,37
	Rustikal-Astig	handgehobelt, farblos geölt	PCF01E105G 0010	74,65 88,83
	Markant-Rustikal	geräuchert, gebürstet, farblos geölt	PCF01E111G 0010	69,35 82,53
	Markant-Rustikal	geräuchert, gebürstet, weiß geölt	PCF01E112G 0010	69,35 82,53

**Landhausdielen XL** · Nutzschicht ca. 4 mm · **Maße** 2200 x 260 x 15 mm · **VE** 6 Stck / 3,43 m<sup>2</sup> · **PAL** 40 VE / 137,20 m<sup>2</sup> (MC: PKEILD)

	Sortierung	Oberfläche	Art.-Nr.	Preis/m <sup>2</sup>
	Markant-Rustikal	gebürstet, farblos geölt	PCF01E108G 0010	82,00 97,58
	Markant-Rustikal	gebürstet, weiß geölt	PCF01E113G 0010	82,00 97,58
	Markant-Rustikal	gebürstet, Roh-Optik geölt	PCF01E114G 0010	82,00 97,58



Eiche Ruscello

**3-Schicht-Fertigparkett zur schwimmenden Verlegung oder vollflächigen Verklebung.**

- **Verbindung:** lock-it 5G
- **Oberfläche:** Easy-Care wohnfertig geölt
- **Fase:** umlaufend
- **Fußbodenheizung:** geeignet, max. 29°C, Herstellervorgaben beachten
- **Gütezeichen:** u.a. Sentinel Haus Institut, QNG Ready
- **Nachhaltigkeit:** 80% des Holzeinsatzes kommt aus PEFC zertifizierter regionaler österreichischer Forstwirtschaft
- **Made in Austria**

**Sortierung Basic**

Astiges, lebhaftes Holzbild ohne Splint, schlicht und gefladert, mittlere wuchs- und holzspezifische Farb- sowie Strukturunterschiede, Fehlstellen sowie Risse produktspezifisch ausgefertigt. Kittfarbe braun.

**Sortierung Rustic**

Sehr lebhaftes, rustikales Holzbild ohne Splint, schlicht und gefladert, partiell Kern vorhanden, kräftige wuchs- und holzspezifische Farb- sowie Strukturunterschiede, Fehlstellen sowie Risse produktspezifisch betont ausgefertigt. Risse und partiell nicht gänzlich geschlossene Ausfertigungen sind Teil des rustikalen Erscheinungsbildes. Kittfarbe schwarz.



**Produktaufbau:** Nutzschicht aus Eiche, Mittellage aus Nadelholz und Gegenzug Vollholz-Nadelholz

**3-Schicht-Fertigparkett**

Landhausdielen · Nutzschicht ca. 2,5 mm · **Maße** 2400 x 192 x 11 mm · **VE** 10 Stck/4,608 m<sup>2</sup> · **PAL** 35 VE/161,28 m<sup>2</sup> (MC: PKEILD)

	Sortierung	Oberfläche	Art.-Nr.	Preis/m <sup>2</sup>
	Rustic	gebürstet, farblos geölt	PCF01EI20G 0010	66,50 79,14
	Basic	gebürstet, farblos geölt	PCF01EI21G 0010	76,90 91,51

Wissenswertes

**3-Schicht-Fertigparkett zur schwimmenden Verlegung oder vollflächigen Verklebung.**

- **Verbindung:** 5Gc-Klick
- **Oberfläche:** wohnfertig geölt oder lackiert
- **Fase:** keine
- **Fußbodenheizung:** geeignet, max. 29°C oder 100 W
- **Made in Europe**

**▪ Paketinformation:**

7 Stück à 2200 oder 6 Stück à 2200 + 2 Stück à 1092 mm oder 6 Stück à 2200 + 1 Stück à 2172 mm

**Sortierung Family**

Natürliche Farb- und Strukturunterschiede, gesunde Äste bis D=30 mm; schwarze Äste, gespachtelt, keine Ansammlungen bis D=25 mm, Astlöcher, gespachtelt bis D=15 mm, im Prinzip splintfrei, gespachtelte Risse bis 1 mm Breite und 30mm Länge, rustikale Sortierung



**Produktaufbau:** Nutzschicht aus Buche oder Eiche, Mittellage und Gegenzug aus Nadelholz

**3-Schicht-Fertigparkett**

Schiffsboden · Nutzschicht ca. 3,2 mm · **Maße** 2200 x 207 x 14 mm · **VE** 7 Stck/3,18 m<sup>2</sup> · **PAL** 40 VE/127,20 m<sup>2</sup> (MC: PKBUSB/PKEISB)

	Sortierung	Oberfläche	Art.-Nr.	Preis/m <sup>2</sup>
	Family	farblos lackiert	PCF01BU01G 0010	46,50 55,34
	Family	farblos mattlackiert	PCF01EI17G 0010	49,95 59,44
	Family	farblos geölt	PCF01EI18G 0010	49,95 59,44



Eiche Admont

# Echtholz-Hybridboden

## ter Hürne

### Wissenswertes

Natürlicher, nachhaltiger und wohngesunder Echtholz-Hybridboden zur schwimmenden Verlegung oder vollflächigen Verklebung. Hochbeständig durch Wood-Powder-Technologie.

- **Rutschhemmung:** R10
- **Brandklasse:** Bfl-s1 (EVO) oder Cfl-s1 (OLIO)
- **Verbindung:** CLICKitEASY PRO

- **Oberfläche:** Nature Protec EVO extramatt lackiert oder OLIO wohnfertig geölt
- **Fase:** umlaufende Microfase
- **Fußbodenheizung:** max. 29°C, vollflächige Verklebung empfohlen, Hersteller-Vorgaben beachten
- **Feuchtraumeignung:** nein
- **Gütezeichen:** Blauer Engel, eco-Institut

▪ **Nachhaltigkeit:** Besteht zu einem Großteil aus Holz. Das im Produkt befindliche Holz speichert das als Baum aufgenommene CO<sub>2</sub>, und zwar so lange, wie der Boden besteht, FSC-zertifiziert

▪ **Made in Germany**

**Produktaufbau:** Nature Protec EVO oder OLIO Oberflächen-Finish, Echtholz-Designschicht, Wood-Powder-Schicht, Trägerplatte aus extrem verdichteten Holzfasern mit Aqua Seal-Profilierung, Wood-Powder-Schicht, Gegenzug aus Echtholz

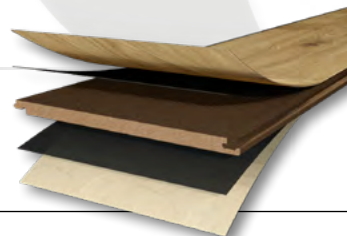

### Hywood Classic

Landhausdielen · Maße 2197 x 233 x 11 mm · VE 4 Stck/2,05 m<sup>2</sup> · PAL 33 VE/67,55 m<sup>2</sup> (MC: PKEIHY)

	Oberfläche	Art.-Nr.	Preis/m <sup>2</sup>
	gebürstet, geölt	PTE0100260 0104	78,50 93,42
	gebürstet, geölt	PTE0100190 0104	85,40 101,63
	gebürstet, extramatt lackiert	PTE0100030 0104	83,10 98,89
	gebürstet, extramatt lackiert	PTE0100100 0104	76,20 90,68
	gebürstet, extramatt lackiert	PTE0100110 0104	83,10 98,89
	gebürstet, extramatt lackiert	PTE0100220 0104	78,50 93,42
	gebürstet, extramatt lackiert	PTE0100240 0104	78,70 93,65
	gebürstet, extramatt lackiert	PTE0100250 0104	76,20 90,68

### Hywood Friends

Landhausdielen · Maße 1997 x 182 x 9,1 mm · VE 7 Stck/2,54 m<sup>2</sup> · PAL 24 VE/61,06 m<sup>2</sup> (MC: PKEIHY)

	Oberfläche	Art.-Nr.	Preis/m <sup>2</sup>
	gebürstet, extramatt lackiert	PTE0200010 0107	66,60 79,25
	gebürstet, extramatt lackiert	PTE0200020 0107	66,60 79,25
	gebürstet, extramatt lackiert	PTE0200030 0107	66,60 79,25
	gebürstet, extramatt lackiert	PTE0200040 0107	66,60 79,25



Eiche Capitol Reef



Eiche Nordens Ark



Eiche Etienne



DESIGNBODEN

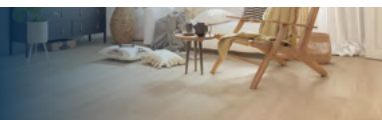

## Wissenswertes



**PVC-freier Designboden aus CERAMIN mit integrierter Trittschallkaschierung zur schwimmenden Verlegung. Ideal für alle Wohnbereiche, auch für gewerbliche Bereiche mit starker Beanspruchung.**

- Beanspruchungsklasse: 23/34
- Abriebsklasse: AC 4
- Gleitwiderstand/Rutschhemmung: DS/R9
- Brandklasse: Cfl-s1
- Verbindung: easyloc (a/a)

- **Oberfläche:** supermatt lackiert
- **Fase:** umlaufend
- **Trittschallkaschierung / -reduzierung:** 1 mm / 16 dB
- **Fußbodenheizung:** max. 29°C, Herstellervorgaben beachten
- **Feuchtigkeitsbeständig:** ja, wasserfest
- **Feuchtraumeignung:** nein
- **Weichmacher:** keine
- **Gütezeichen:** Blauer Engel, eco Institut

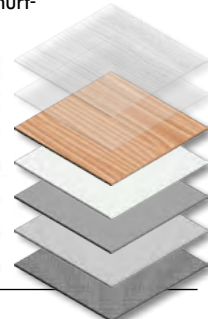

- **Nachhaltigkeit:** Besteht zu mindestens 25% aus bereits recycelten Materialien, sogenannten Rezyklaten. Die in CERAMIN verwendeten Polypropylen-Rezyklate waren vorher z.B. Joghurtbecher, Waschmittelverpackungen oder Tomatenschalen
- **Made in Germany**



**Produktaufbau:** Struktur- und Excimerlack beschichtete Oberfläche, Polypropylen Nutzschiicht, Digitaldekor, weißer Druckgrund, CERAMIN-Trägerplatte, Gegenzuglack, Trittschallkaschierung

## NUVA Rock 40/80 Click

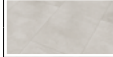
Fliese · Maße 776 x 387 x 5,5 mm · VE 8 Stck./2,40 m<sup>2</sup> · PAL 45 VE/108,11 m<sup>2</sup> (MC: DSCCLC)

	Oberfläche	Art.-Nr.	Preis/m <sup>2</sup>
	Milone Mid Brown 66606 supermatt, All-Over Struktur	PCL0466606 0108	43,15 51,35
	Pastrengo Marmor Beige 66607 supermatt, All-Over Struktur	PCL0466607 0108	43,15 51,35
	Donna Oryx White 66608 supermatt, All-Over Struktur	PCL0466608 0108	43,15 51,35

## Wissenswertes



**PVC-freier Designboden aus CERAMIN mit integrierter Trittschallkaschierung zur schwimmenden Verlegung. Ideal für alle Wohnbereiche, auch für gewerbliche Bereiche mit starker Beanspruchung.**

- Beanspruchungsklasse: 23/33
- Abriebsklasse: AC 4
- Gleitwiderstand/Rutschhemmung: DS/R9
- Brandklasse: Cfl-s1
- Verbindung: easyloc (a/a)

- **Oberfläche:** supermatt lackiert
- **Fase:** umlaufend
- **Trittschallkaschierung / -reduzierung:** 1 mm / 17 dB
- **Fußbodenheizung:** max. 29°C, Herstellervorgaben beachten
- **Feuchtigkeitsbeständig:** ja, wasserfest
- **Feuchtraumeignung:** nein
- **Weichmacher:** keine
- **Gütezeichen:** Blauer Engel, eco Institut



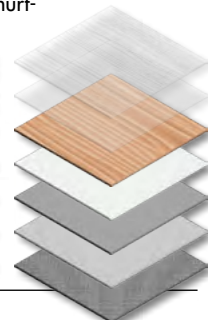





- **Nachhaltigkeit:** Besteht zu mindestens 25% aus bereits recycelten Materialien, sogenannten Rezyklaten. Die in CERAMIN verwendeten Polypropylen-Rezyklate waren vorher z.B. Joghurtbecher, Waschmittelverpackungen oder Tomatenschalen
- **Made in Germany**



**Produktaufbau:** Struktur- und Excimerlack beschichtete Oberfläche, Polypropylen Nutzschiicht, Digitaldekor, weißer Druckgrund, CERAMIN-Trägerplatte, Gegenzuglack, Trittschallkaschierung

## NUVA Eternal Click

Landhausdielen Maße · 1290 x 246 x 5 mm · VE 8 Stck./2,54 m<sup>2</sup> · PAL 45 VE/114,21 m<sup>2</sup> (MC: DSCCLC)

	Oberfläche	Art.-Nr.	Preis/m <sup>2</sup>
	Soft Oak Grey Brown 65209 supermatt, All-Over Struktur	PCL0265209 0108	36,65 43,61
	Autumn Oak Brown 65210 supermatt, All-Over Struktur	PCL0265210 0108	36,65 43,61
	Cotton Oak Brown 65211 supermatt, All-Over Struktur	PCL0265211 0108	36,65 43,61
	Vibrant Oak Brown 65212 supermatt, All-Over Struktur	PCL0265212 0108	36,65 43,61
	Barrel Oak Brown 65213 supermatt, All-Over Struktur	PCL0265213 0108	36,65 43,61
	Botanic Oak Brown 65214 supermatt, All-Over Struktur	PCL0265214 0108	36,65 43,61
	Smoked Oak Taupe 65215 supermatt, All-Over Struktur	PCL0265215 0108	36,65 43,61
	Soft Oak Grey 65216 supermatt, All-Over Struktur	PCL0265216 0108	36,65 43,61

**PVC-freier Designboden aus CERAMIN mit integrierter Trittschallkaschierung zur schwimmenden Verlegung. Ideal für alle Wohnbereiche, auch für gewerbliche Bereiche mit starker Beanspruchung.**

- **Beanspruchungsklasse:** 23/32
- **Abriebsklasse:** AC 4
- **Gleitwiderstand/Rutschhemmung:** DS/R9
- **Brandklasse:** Clf-s1
- **Verbindung:** easyloc (a/a)

- **Oberfläche:** supermatt lackiert
- **Fase:** umlaufend
- **Trittschallkaschierung /-reduzierung:** 1 mm / 17 dB
- **Fußbodenheizung:** max. 29°C, Herstellervorgaben beachten
- **Feuchtigkeitsbeständig:** ja, wasserfest
- **Feuchtraumeignung:** nein
- **Weichmacher:** keine
- **Gütezeichen:** Blauer Engel, eco Institut

- **Nachhaltigkeit:** Besteht zu mindestens 25% aus bereits recycelten Materialien, sogenannten Rezyklaten. Die in CERAMIN verwendeten Polypropylen-Rezyklate waren vorher z.B. Joghurtbecher, Waschmittelverpackungen oder Tomatenschalen
- **Made in Germany**

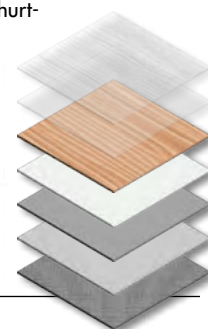

**Produktaufbau:** Struktur- und Excimerlack beschichtete Oberfläche, Polypropylen Nuttschicht, Digitaldekor, weißer Druckgrund, CERAMIN-Trägerplatte, Gegenzuglack, Trittschallkaschierung

**NUVA Essential Click**

Landhausdielen Maße · 1290 x 173 x 4,6 mm · VE 11 Stck./2,46 m<sup>2</sup> · PAL 48 VE/117,83 m<sup>2</sup> (MC: DSCLCL)

	Oberfläche	Art.-Nr.	Preis/m <sup>2</sup>
	supermatt, All-Over Struktur	PCL0165247 0111	32,35 38,50
	supermatt, All-Over Struktur	PCL0165248 0111	32,35 38,50
	supermatt, All-Over Struktur	PCL0165249 0111	32,35 38,50
	supermatt, All-Over Struktur	PCL0165251 0111	32,35 38,50
	supermatt, All-Over Struktur	PCL0165252 0111	32,35 38,50
	supermatt, All-Over Struktur	PCL0165253 0111	32,35 38,50



Soft Oak Mid Brown



Autumn Oak Brown



Cotton Oak Brown



Botanic Oak Brown

# Designboden



## Wissenswertes

**Klick-Designboden mit Rigid-Composit-Core und integrierter Trittschallkaschierung zur schwimmenden Verlegung. Ideal für alle Wohnbereiche und anspruchsvolle semi-kommerzielle Bereiche. Leicht zu reinigen und zu pflegen.**

- **Nutzschicht**  
Ultimate 55: 0,55 mm  
Ultimate 30: 0,30 mm
- **Beanspruchungsklasse**  
Ultimate 55: 23/33  
Ultimate 30: 23/31
- **Rutschsicherheit:** R9/R10

- **Brandklasse:** Bfl-s1
- **Verbindung:** i4F® Klick
- **Oberfläche:** TEKTANIUM® PU-Oberfläche, ultramatt
- **Fase:** umlaufend Mikrofase
- **Trittschallreduzierung:** 19 dB
- **Fußbodenheizung:** max. 27°C, Herstellervorgaben beachten
- **Feuchtigkeitsbeständig:** ja, wasserfest
- **Feuchtraumeignung:** ja
- **Weichmacher:** phtalaffrei
- **Innenraumlufqualität:** Platinum



- **Nachhaltigkeit:** recyclebar, ReStart ready, 20% Recyclinganteil im Produkt
- **Made in Europe**





**Produktaufbau:** TEKTANIUM® PU Oberfläche, transparente Nutzschicht, Dekorfilm, RCC-Trägermaterial, Trittschallkaschierung

## iD Inspiration Click Ultimate 55 Klick-Designboden

Landhausdielen · Maße 1200 x 200 x 6,5 mm · VE 5 Stck./1,20 m<sup>2</sup> · PAL 60 VE/72,00 m<sup>2</sup> (MC: DSTKCL)

	Oberfläche	Art.-Nr.	Preis/m <sup>2</sup>
	Creek Oak Beige	ultramatt, All-Over Struktur	PTK1306010 0010 51,75 61,58
	Highland Oak Arabica	ultramatt, All-Over Struktur	PTK1301021 0010 50,65 60,27

Fliese · Maße 960 x 480 x 6,5 mm · VE 3 Stck./1,38 m<sup>2</sup> · PAL 54 VE/74,52 m<sup>2</sup> (MC: DSTKCL)

	Oberfläche	Art.-Nr.	Preis/m <sup>2</sup>
	Patina Concrete Dark Grey	ultramatt, All-Over Struktur	PTK1307025 0010 51,75 61,58
	Patina Concrete Light Grey	ultramatt, All-Over Struktur	PTK1307026 0010 51,75 61,58



Patina Concrete Dark Grey

Fußleisten finden Sie ab Seite 34



English Oak Classical

Massivholzdielen

Fertigparkett

Echtholz-Hybridboden







Designboden

Laminatboden

Bodenbeläge

**iD Inspiration Click Ultimate 30** Klick-Designboden

Landhausdielen · Maße 1200 x 200 x 5,5 mm · VE 7 Stck./1,68 m<sup>2</sup> · PAL 52 VE/87,36 m<sup>2</sup> (MC: DSTKCL)

	Oberfläche	Art.-Nr.	Preis/m <sup>2</sup>
	<b>English Oak Classical</b> ultramatt, All-Over Struktur	PTK2305016 0010	42,75 50,87
	<b>English Oak Natural</b> ultramatt, All-Over Struktur	PTK2305018 0010	42,75 50,87
	<b>Rustic Oak Beige</b> ultramatt, All-Over Struktur	PTK2305031 0010	42,75 50,87
	<b>Antik Oak Beige</b> ultramatt, All-Over Struktur	PTK2305001 0010	42,75 50,87
	<b>Contemporary Oak Grey</b> ultramatt, All-Over Struktur	PTK2305008 0010	42,75 50,87
	<b>Delicate Oak Almond</b> ultramatt, Synchronpore	PTK2306011 0010	42,75 50,87
	<b>Delicate Oak Toffee</b> ultramatt, Synchronpore	PTK2306014 0010	42,75 50,87

Fliese · Maße 640 x 320 x 5,5 mm · VE 9 Stck./1,84 m<sup>2</sup> · PAL 48 VE/88,32 m<sup>2</sup> (MC: DSTKCL)

	Oberfläche	Art.-Nr.	Preis/m <sup>2</sup>
	<b>Vintage Zinc Black</b> ultramatt, All-Over Struktur	PTK2304039 0010	42,75 50,87



Delicate Oak Almond



Vintage Zinc Black

# Designboden



## Wissenswertes

**Dryback-Designboden zur vollflächigen Verklebung. Leichtes Reinigen und Pflegen.**

**iD Inspiration 55:** Für gewerbliche Umgebungen mit mäßig bis stark frequentierten Bereichen im Ladenbau, Gastgewerbe, Büro & Verwaltung und in der Seniorenpflege.

**iD Inspiration 30:** Für Wohnungsumgebungen mit mäßig frequentierten Bereichen, wie Schlafzimmer, Wohnzimmer, Küche, Kinder- oder Arbeitszimmer.

- **Nutzschicht**  
**Inspiration 55:** 0,55 mm  
**Inspiration 30:** 0,30 mm

- **Beanspruchungsklasse**  
**Inspiration 55:** 23/33/42  
**Inspiration 30:** 23/31
- **Rutsicherheit:** R9/R10
- **Brandklasse:** Bfl-s1
- **Verbindung:** - / i4F® Klick
- **Oberfläche:**  
 TEKTANIUM® PU-Oberfläche, ultramatt
- **Fase:** umlaufend Mikrofase (außer Fliesen)
- **Trittschallreduzierung:** 3 dB / 19 dB
- **Fußbodenheizung:** max. 27°C, Herstellervorgaben beachten
- **Feuchtigkeitsbeständig:** ja, wasserfest
- **Feuchtraumeignung:** ja

- **Weichmacher:** phtalatifrei
- **Innenraumluftqualität:** Platinum
- **Nachhaltigkeit:** recyclebar, ReStart ready, 20% Recyclinganteil im Produkt
- **Made in Europe**



**Produktaufbau:** TEKTANIUM® PU Oberfläche, transparente Nutzschicht, Dekorfilm, PVC-Trägermaterial mit Verstärkungsfasern

## iD Inspiration 55 Dryback-Designboden

**Landhausdiele** · Maße 1200 x 200 x 2,5 mm · VE 15 Stck./3,60 m<sup>2</sup> · PAL 55 VE/198,0 m<sup>2</sup> (MC: DSTKGL)

	Oberfläche	Art.-Nr.	Preis/m <sup>2</sup>
	English Oak Classical	ultramatt, All-Over Struktur	PTK1203008 0010 28,55 33,97
	Creek Oak Beige	ultramatt, All-Over Struktur	PTK1203041 0010 28,55 33,97
	Highland Oak Arabica	ultramatt, All-Over Struktur	PTK1203088 0010 28,55 33,97
	Highland Oak Smoke	ultramatt, All-Over Struktur	PTK1203089 0010 28,55 33,97
	Forest Oak Nutmeg	ultramatt, All-Over Struktur	PTK1203029 0010 28,55 33,97

**Landhausdiele** · Maße 1200 x 285 x 2,5 mm · VE 11 Stck./3,76 m<sup>2</sup> · PAL 54 VE/203,04 m<sup>2</sup> (MC: DSTKGL)





	Oberfläche	Art.-Nr.	Preis/m <sup>2</sup>
	Nomad Oak Linen	ultramatt, All-Over Struktur	PTK1205069 0010 28,55 33,97
	Brushed Elm Brown	ultramatt, All-Over Struktur	PTK1205057 0010 28,55 33,97

**Fliese** · Maße 1000 x 500 x 2,5 mm · VE 8 Stck./4,00 m<sup>2</sup> · PAL 54 VE/216,00 m<sup>2</sup> (MC: DSTKGL)

	Oberfläche	Art.-Nr.	Preis/m <sup>2</sup>
	Patina Concrete Dark Grey	ultramatt, All-Over Struktur	PTK1202034 0010 28,55 33,97
	Patina Concrete Light Grey	ultramatt, All-Over Struktur	PTK1202032 0010 28,55 33,97

## iD Inspiration 30 Dryback-Designboden

Landhausdiele · Maße 1200 x 200 x 2,0 mm · VE 19 Stck./4,56 m<sup>2</sup> · PAL 55 VE/250,8 m<sup>2</sup> (MC: DSTKGL)

	Oberfläche	Art.-Nr.	Preis/m <sup>2</sup>
	English Oak Classical	ultramatt, All-Over Struktur	PTK1224008 0010 22,90 27,25
	English Oak Natural	ultramatt, All-Over Struktur	PTK1224010 0010 22,90 27,25
	Rustic Oak Beige	ultramatt, All-Over Struktur	PTK1224025 0010 22,90 27,25
	Antik Oak Beige	ultramatt, All-Over Struktur	PTK1224007 0010 22,90 27,25
	Contemporary Oak Natural	ultramatt, All-Over Struktur	PTK1224019 0010 22,90 27,25



Highland Oak Arabica



English Oak Natural



Antik Oak Beige



English Oak Classical

Preise in €: 1. Preis zzgl. MwSt., 2. Preis inkl. MwSt.

Massivholzdielen

Fertigparkett

Echtholz-Hybridboden

Designboden

Laminatboden

Bodenbeläge

# Designboden



## Wissenswertes

**Klick-Designboden mit Rigid-Trägerplatte und integrierter Trittschallkaschierung zur schwimmenden Verlegung.** Ideal für alle Wohnbereiche und anspruchsvolle semi-kommerzielle Bereiche. Leichtes Reinigen und Pflegen.

- **Nutzschicht:** 0,55 mm
- **Beanspruchungsklasse:** 23/34
- **Rutschsicherheit:** DS/R10
- **Brandklasse:** Bfl-s1

- **Verbindung:** DropLock-100™ (i4F) Klickverbindung
- **Oberfläche:** Duraspect™ Extreme Surface Protectant
- **Fase:** umlaufende Mikrofase
- **Trittschalldämmung:** 1,0 mm
- **Trittschallreduzierung:** 20 dB
- **Fußbodenheizung:** max. 30°C, Herstellervorgaben beachten

- **Feuchtigkeitsbeständig:** ja, wasserfest
- **Feuchtraumeignung:** ja
- **Weichmacher:** phtalatifrei

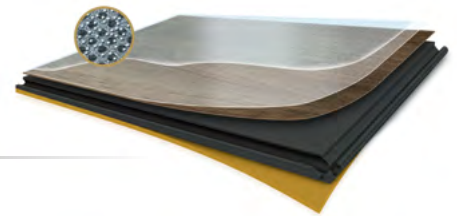

**Produktaufbau:** Duraspect™ Extreme Surface Protectant Oberfläche, transparente Nutzschicht, Dekorfilm, Rigid-Trägerplatte, HDPE-Trittschallkaschierung

## Rigid-Click 55

Landhausdiele · Maße 1510 x 220 x 5,2 mm · VE 6 Stck./1,99 m<sup>2</sup> · PAL 56 VE/111,44 m<sup>2</sup> (MC: DSCFCL)

	Oberfläche	Art.-Nr.	Preis/m <sup>2</sup>
<b>Eiche Casablanca 5510</b>	Synchronpore	PCF14EI010 0106	26,95 32,07
<b>Eiche Marrakesch 5511</b>	Synchronpore	PCF14EI020 0106	26,95 32,07
<b>Eiche Agadir 5512</b>	Synchronpore	PCF14EI030 0106	26,95 32,07
<b>Eiche Safi 5513</b>	Synchronpore	PCF14EI040 0106	26,95 32,07
<b>Eiche Dar 5514</b>	Synchronpore	PCF14EI050 0106	26,95 32,07
<b>Eiche Nador 5515</b>	Synchronpore	PCF14EI060 0106	26,95 32,07
<b>Eiche Taza 5516</b>	Synchronpore	PCF14EI070 0106	26,95 32,07
<b>Eiche Martil 5517</b>	Synchronpore	PCF14EI080 0106	26,95 32,07

Landhausdiele · Maße 906 x 448 x 6,0 mm · VE 6 Stck./2,44 m<sup>2</sup> · PAL 36 VE/87,84 m<sup>2</sup> (MC: DSCFCL)

	Oberfläche	Art.-Nr.	Preis/m <sup>2</sup>
<b>Beton Zem 5580</b>	Textured Concrete	PCF14BE0100106	26,95 32,07
<b>Beton Tan 5581</b>	Textured Concrete	PCF14BE0200106	26,95 32,07

## Verlegeset

Schlagklotz und Hammer, Art.-Nr. PCFZL10020 0010 ..... Stück **27,95** (33,26)



Eiche Marrakesch

Eiche Taza

Eiche Bromley

Fußleisten finden Sie ab Seite 34, Designbelagsklebstoffe auf Seite 44

## Wissenswertes

**Dryback-Designboden zur vollflächigen Verklebung.** Für gewerbliche Umgebungen mit mäßig bis stark frequentierten Bereichen im Ladenbau, Gastgewerbe, Büro & Verwaltung und in der Seniorenpflege. Leichtes Reinigen und Pflegen.

- **Nutzschicht:** 0,55 mm
- **Beanspruchungsklasse:** 23/33/42
- **Rutschsicherheit:** DS/R10

- **Brandklasse:** Bfl-s1
- **Oberfläche:** Duraspect™ Extreme Surface Protectant
- **Fase:** umlaufende Mikrofase
- **Trittschallreduzierung:** 3 dB
- **Fußbodenheizung:** max. 30°C, Herstellervorgaben beachten
- **Feuchtigkeitsbeständig:** ja, wasserfest
- **Feuchtraumeignung:** ja

- **Weichmacher:** phtalatrei
- **Herstellungsverfahren:** Hot Press

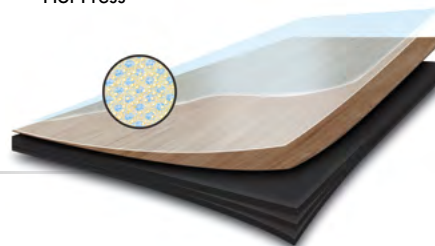

**Produktaufbau:** Duraspect™ Extreme Surface Protectant Oberfläche, transparente Nutzschicht, Dekorfilm, PVC-Trägermaterial

## Glue-Down 55

**Landhausdiele** · Maße 1524 x 228,6 x 2,5 mm · VE 10 Stck./3,48 m<sup>2</sup> · PAL 60 VE/208,80 m<sup>2</sup> (MC: DSCFCLG)

	Oberfläche	Art.-Nr.	Preis/m <sup>2</sup>
<b>Eiche Casablanca 5010</b>	Synchronpore	PCF15EI010 0110	21,70 25,82
<b>Eiche Marrakesch 5011</b>	Synchronpore	PCF15EI020 0110	21,70 25,82
<b>Eiche Agadir 5012</b>	Synchronpore	PCF15EI030 0110	21,70 25,82
<b>Eiche Safi 5013</b>	Synchronpore	PCF15EI040 0110	21,70 25,82
<b>Eiche Dar 5014</b>	Synchronpore	PCF15EI050 0110	21,70 25,82
<b>Eiche Nador 5015</b>	Synchronpore	PCF15EI060 0110	21,70 25,82
<b>Eiche Taza 5016</b>	Synchronpore	PCF15EI070 0110	21,70 25,82
<b>Eiche Martil 5017</b>	Synchronpore	PCF15EI080 0110	21,70 25,82

**Landhausdiele** · Maße 914,4 x 457,2 x 2,5 mm · VE 8 Stck./3,34 m<sup>2</sup> · PAL 62 VE/207,08 m<sup>2</sup> (MC: DSCFCL)

	Oberfläche	Art.-Nr.	Preis/m <sup>2</sup>
<b>Beton Zem 5080</b>	Textured Concrete	PCF15BE010 0108	21,70 25,82
<b>Beton Tan 5081</b>	Textured Concrete	PCF15BE020 0108	21,70 25,82

## Wissenswertes

**Dryback-Designboden zur vollflächigen Verklebung.** Für Wohnumgebungen mit mäßig frequentierten Bereichen, wie Schlafzimmer, Wohnzimmer, Küche, Kinder- oder Arbeitszimmer. Leichtes Reinigen und Pflegen.

- **Nutzschicht:** 0,30 mm
- **Beanspruchungsklasse:** 23/31
- **Rutschsicherheit:** DS/R10

- **Brandklasse:** Bfl-s1
- **Oberfläche:** Duraspect™ Extreme Surface Protectant
- **Fase:** umlaufende Mikrofase
- **Trittschallreduzierung:** 4 dB
- **Fußbodenheizung:** max. 30°C, Herstellervorgaben beachten
- **Feuchtigkeitsbeständig:** ja, wasserfest
- **Feuchtraumeignung:** ja

- **Weichmacher:** phtalatrei
- **Herstellungsverfahren:** Hot Press

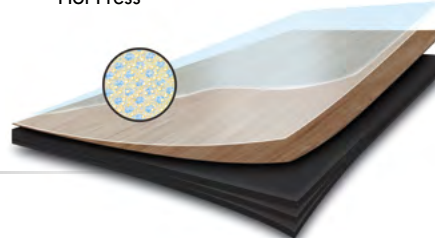

**Produktaufbau:** Duraspect™ Extreme Surface Protectant Oberfläche, transparente Nutzschicht, Dekorfilm, PVC-Trägerplatte

## Glue-Down 30 Dryback-Designboden

**Landhausdiele** · Maße 1219,2 x 228,6 x 2 mm · VE 20 Stck./5,57 m<sup>2</sup> · PAL 52 VE/289,64 m<sup>2</sup> (MC: DSCFCL)

	Oberfläche	Art.-Nr.	Preis/m <sup>2</sup>
<b>Eiche Verwood 3010</b>	All-Over Struktur	PCF16EI0100120	15,90 18,92
<b>Eiche Tetbury 3011</b>	All-Over Struktur	PCF16EI0200120	15,90 18,92
<b>Eiche Bromley 3012</b>	All-Over Struktur	PCF16EI0300120	15,90 18,92
<b>Eiche Hartley 3013</b>	All-Over Struktur	PCF16EI0400120	15,90 18,92
<b>Eiche Heybridge 3014</b>	All-Over Struktur	PCF16EI0500120	15,90 18,92
<b>Eiche Redhill 3015</b>	All-Over Struktur	PCF16EI0600120	15,90 18,92

# Laminatboden



**FOURTEEN**  
SOLID

## Wissenswertes

**Laminatboden zur schwimmenden Verlegung.** Ideal für alle Wohnbereiche und gewerbliche mit mittlerer Beanspruchung. Pflegeleicht, hygienisch und fleckenunempfindlich.

- **Beanspruchungsklasse:** 23/33
- **Abriebklasse:** AC 5
- **Gleitverhalten:** DS
- **Brandklasse:** Cfl-s1

- **Verbindung:** 5G-Klickverbindung
- **Oberfläche:** Melaminharz mit Korund
- **Fase:** umlaufend
- **Trittschallreduzierung:** keine
- **Fußbodenheizung:** max. 26°C, Herstellervorgaben beachten
- **Feuchtraumeignung:** ja

- **Nachhaltigkeit:** Mit Holz aus nachhaltiger Forstwirtschaft hergestellt, PEFC-zertifiziert, recycelbar, anteilig recyceltes Holz im Trägermaterial
- **Made in Germany**

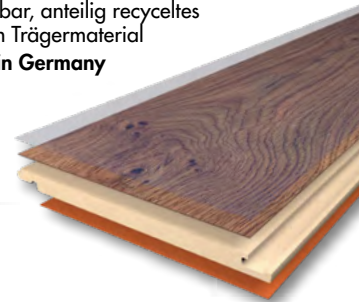

**Produktaufbau:** Dreidimensional vernetztes Melaminharz mit Korund, Dekorschicht mit Melaminharz, HDF-Trägerplatte, Gegezug mit Melaminharz

## Fourteen Solid

**Langdielen · Maße** 1845 x 239 x 14 mm · **VE** 3 Stck./1,320 m<sup>2</sup> · **PAL** 48 VE/63,50 m<sup>2</sup> (MC: LMEI)

	Oberfläche	Art.-Nr.	Preis/m <sup>2</sup>
	Nordic Oak Nature D81182 Synchronpore	PSW04010200103	34,70 41,29
	Cremona Oak Nature D81262 Synchronpore	PSW04010400103	34,70 41,29
	Nordic Oak Beige D81172 Synchronpore	PSW04010100103	34,70 41,29
	Nordic Oak Grey D81192 Synchronpore	PSW04010300103	34,70 34,70

## Wissenswertes

**Laminatboden zur schwimmenden Verlegung.** Ideal für alle Wohnbereiche und gewerbliche mit mittlerer Beanspruchung. Pflegeleicht, hygienisch und fleckenunempfindlich.

- **Beanspruchungsklasse:** 23/32
- **Abriebklasse:** AC 4
- **Gleitverhalten:** DS
- **Brandklasse:** Cfl-s1

- **Verbindung:** 5G-Klickverbindung
- **Oberfläche:** Melaminharz mit Korund
- **Fase:** umlaufend
- **Trittschallreduzierung:** keine
- **Fußbodenheizung:** max. 26°C, Herstellervorgaben beachten
- **Feuchtraumeignung:** nein

- **Nachhaltigkeit:** Mit Holz aus nachhaltiger Forstwirtschaft hergestellt, PEFC-zertifiziert, recycelbar, anteilig recyceltes Holz im Trägermaterial
- **Made in Germany**

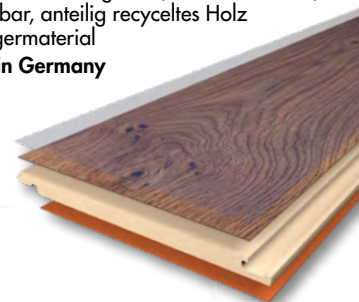

**Produktaufbau:** Dreidimensional vernetztes Melaminharz mit Korund, Dekorschicht mit Melaminharz, HDF-Trägerplatte, Gegezug mit Melaminharz

## My Floor

**Breitdielen · Maße** 1380 x 244 x 8 mm · **VE** 8 Stck./2,694 m<sup>2</sup> · **PAL** 42 VE/113,14 m<sup>2</sup> (MC: LMEI)

	Oberfläche	Art.-Nr.	Preis/m <sup>2</sup>
	Harbour Oak MV820 Synchronpore	PSW0302010 0108	17,95 21,36
	Harbour Oak Grey MV821 Synchronpore	PSW0302020 0108	17,95 21,36
	Harbour Oak Beige MV839 Synchronpore	PSW0302030 0108	17,95 21,36
	Saverland Eiche Weiß MV8120 Synchronpore	PSW0302120 0108	17,95 21,36
	Montmelo Eiche Natur MV856 Synchronpore	PSW0302060 0108	17,95 21,36
	Duero Eiche MV899 Synchronpore	PSW0302090 0108	17,95 21,36

# Wand- und Deckengestaltung

Seite 26 – 31



Akustik Paneele Basic Walnuss

# Mit nur einem Klick...

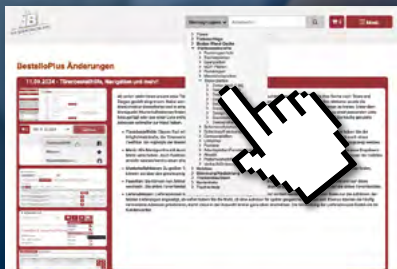

...Produktbereich in Bestello wählen

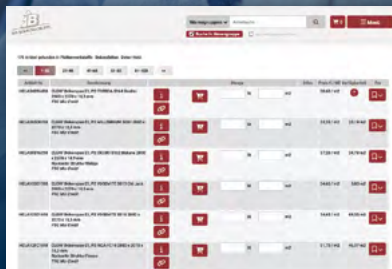

...Wunschprodukt finden und bestellen

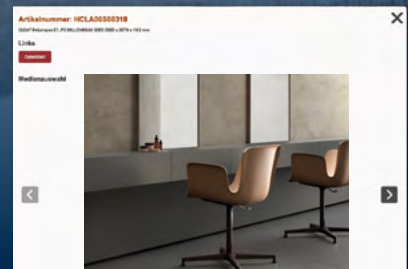

...bei Bedarf vorab weitere Infos abrufen.

# ...direkt online bestellen.

## Einfach, besser, schneller...

...die stets auf den aktuellsten Stand gehaltenen Blätterkataloge im Internet und unser Online-Bestellsystem BestelloPlus sind nur einen Klick voneinander entfernt.

Für Ihre Bestellung müssen Sie einfach nur den gewünschten Artikel im Online-Katalog anklicken und kommen so direkt zum gewünschten Produkt bei BestelloPlus.

Dort alle Vorteile wie weitere Informationen, aktuelle Preise und Mengen sowie Lieferstatus direkt erfahren ...**jederzeit, bequem und sicher.**



**Die Behrens-Gruppe...** der starke Partner für Handel und Handwerk.

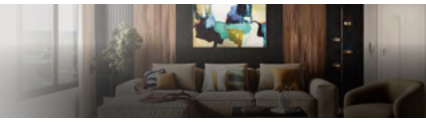

## Wissenswertes

**PVC-freier Wand- und Bodenbelag aus CERAMIN zur vollflächigen Verklebung. Ideal zur Badezimmer-Renovierung, für alle Wohnbereiche, auch für gewerbliche Bereiche mit starker Beanspruchung.**

- **Beanspruchungsklasse:** 23/34
- **Abriebklasse:** AC 6
- **Gleitwiderstand/Rutschhemmung:** DS/R10 B
- **Brandkl. Wand/Boden:** D-s2, d2 / Cf-s1

- **Verbindung:** sealjoint
- **Oberfläche:** supermatt lackiert
- **Fase:** umlaufende Mikrofase
- **Fußbodenheizung:** max. 29°C, Hersteller-Vorgaben beachten
- **Feuchtigkeitsbeständig:** ja, wasserfest
- **Feuchtraumeignung:** ja
- **Weichmacher:** keine
- **Gütezeichen:** Blauer Engel, eco-Institut

- **Nachhaltigkeit:** Besteht zu mindestens 25% aus bereits recycelten Materialien, sogenannten Rezyklaten. Die in CERAMIN verwendeten Polypropylen-Rezyklate waren vorher z.B. Joghurtbecher, Waschmittelverpackungen oder Tomatenschalen
- **Made in Germany**

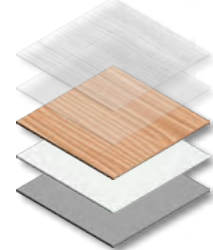

**Produktaufbau:** Struktur- und Excimerlack beschichtete Oberfläche, Polypropylen Nuttschicht, Digitaldekor, weißer Druckgrund, CERAMIN-Trägerplatte

## CERAMIN TILES 40/120 und 30/60 PVC-freier Wand- und Bodenbelag

Fliese 40/120 · Maße 1180 x 392 x 3 mm · VE 8 Stck./3,70 m<sup>2</sup> · PAL 48 VE/177,60 m<sup>2</sup>

Fliese 30/60 · Maße 642 x 315 x 3 mm · VE 17 Stck./3,44 m<sup>2</sup> · PAL 44 VE/151,23 m<sup>2</sup> (MC: DSCLGL)

...auch als Bodenbelag einsetzbar.	Oberfläche	Art.-Nr. 40/120	Art.-Nr. 30/60	Preis/m <sup>2</sup>
Milone Mid Brown 57611 / 57591	supermatt, All-Over Struktur	PCL3457604 0101	PCL3257591 0101	45,30 53,91
Pastrengo Marmor Beige 57610 / 57590	supermatt, All-Over Struktur	PCL3457610 0101	PCL3257590 0101	45,30 53,91
Donna Oryx White 57609 / 57594	supermatt, All-Over Struktur	PCL3457609 0101	PCL32575940101	45,30 53,91

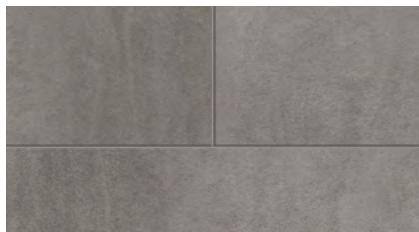

Milone Mid Brown

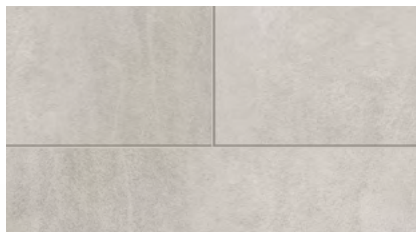

Pastrengo Marmor Beige

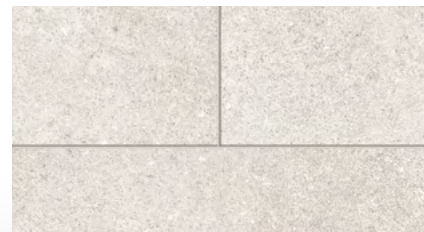

Donna Oryx White

## CERAMIN TILES Großplatte PVC-freier Wand- und Bodenbelag

Fliese · Maße 2550 x 1202 x 3 mm · VE 1 Stck./3,06 m<sup>2</sup> · PAL 40 VE/122,24 m<sup>2</sup> (MC: DSCLGL)

...auch als Bodenbelag einsetzbar.	Oberfläche	Art.-Nr.	Preis/m <sup>2</sup>
Milone Mid Brown 62806	supermatt, All-Over Struktur	PCL3162806 0101	83,25 99,07
Pastrengo Marmor Beige 62807	supermatt, All-Over Struktur	PCL3162807 0101	83,25 99,07
Donna Oryx White 57584	supermatt, All-Over Struktur	PCL3157584 0101	83,25 99,07



Donna Oryx White Großplatte



Milone Mid Brown 40/120



Pastrengo Marmor Beige 30/60

# Wand- und Deckengestaltung

MB  
DIGITALPRINT

## LifeStyleBoard SPA Aluminium-Verbundelement (Dekor jeweils einseitig)

ca. 0,3 mm Alu-Deckschichten mit LDPE-Kern, Gesamtstärke 3 mm, Vorderseite Dekor mit Schutzlack-Veredelung, Rückseite Schutzfolie. Wasserfest, temperaturbeständig: -50°C bis +80°C, Brandschutzklasse: B2 nach DIN 4102-1, Gewicht: 3,8 kg/m<sup>2</sup> (MC: KUALMB)

Material-Repro · Holzdekor Preis pro m <sup>2</sup>		Art.-Nr.	2550 x 1000 mm	2550 x 1500 mm
	Stein grau hell neutral Steinstruktur	HMB103020S	94,70 112,70	94,70 112,70
	Metallic Concrete II Perl	HMB103021P	94,70 112,70	94,70 112,70
	Marmor Perl	HMB103028P	94,70 112,70	94,70 112,70
	Carama White Perl	HMB103027P	94,70 112,70	94,70 112,70
	Aragon Snow Perl	HMB103026P	94,70 112,70	94,70 112,70
	Aragon Snow Crystal Gloss	HMB103032G	129,80 154,50	129,80 154,50
	Aragon Silver Perl	HMB103025P	94,70 112,70	94,70 112,70
	Aragon Dark Perl	HMB103024P	94,70 112,70	94,70 112,70
	Aragon Dark Supermatt	HMB103031M	129,80 154,50	129,80 154,50
	Carnico Perl	HMB103023P	94,70 112,70	94,70 112,70
	Deep Dark I Perl	HMB103022P	94,70 112,70	94,70 112,70
	Bourgogne Hellbeige Perl	HMB103029P	94,70 112,70	94,70 112,70
	Schwarzwald Eiche dezent hell Holzstruktur	HMB103010H	94,70 112,70	94,70 112,70
	Wildecke elegant Holzstruktur	HMB103011H	94,70 112,70	94,70 112,70
	Lago Lamella Natura Holzstruktur	HMB103030H	94,70 112,70	94,70 112,70



Schwarzwaldecke



Wildecke elegant

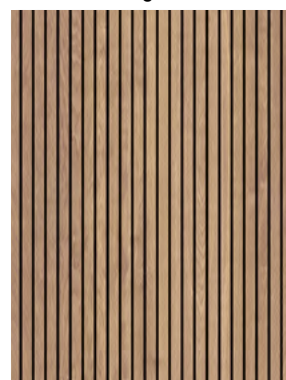

Lagolamella Natura

Unidekor Preis pro m <sup>2</sup>		Art.-Nr.	2100 x 1000 mm	2550 x 1000 mm	2550 x 1500 mm	3050 x 1500 mm
	Verkehrsweiß ähnl. RAL 9016 Crystal Gloss	HMB103001G		111,45 132,60		
	Verkehrsweiß ähnl. RAL 9016 Supermatt	HMB103001M		111,45 132,60		
	Verkehrsweiß ähnl. RAL 9016 Perl	HMB103001P	77,95 92,80	77,95 92,80		77,95 92,80
	Crema beige ähnl. NCS S 2005 Y30R Perl	HMB103004P		77,95 92,80		
	Lichtgrau ähnl. RAL 7035 Perl	HMB103002P			77,95 92,80	
	Staubgrau ähnl. RAL 7037 Perl	HMB103003P			77,95 92,80	
	Anthrazit ähnl. RAL 7016 Perl	HMB103005P				77,95 92,80
	Tiefschwarz ähnl. RAL 9005 Perl	HMB103006P				77,95 92,80
	Tiefschwarz ähnl. RAL 9005 Supermatt	HMB103006M			111,45 132,60	

## Montagezubehör (MC: KUZUMB)

	Art.-Nr.	Preis/Stück
Plattenstoßschiene, Blech verzinkt, 2600 mm lang	PZK517310	34,15 40,65
Silikon neutralvernetzend zur streifenförmigen Klebung, 310 ml Kartusche	HMB9903010	13,20 15,70
Montageklebeband doppelseitig, 2 mm stark, 38 mm breit, gewährleistet die Anfangshaftung bei der Silikonverklebung, 10 m Rolle	HMB9901010	20,70 24,60
Gewebeklebeband, 38 mm breit zum Fixieren der Plattenstoßschiene an der Alu-Verbundplatte, 25 m Rolle	HMB9901020	15,80 18,80
Murexin X-Bond MS-K 499 PU-Spezialklebstoff, 16 kg Eimer, Verbrauch 370-520 g/m <sup>2</sup>	PMU032319	255,20 303,70
Magnetstempel bestehend aus Sterngriff und Topfmagnet Montagehilfe zum bündig drücken der Platten bei Verwendung der Stoßschiene	HMB9902010	38,00 45,20
Plattenspanner zum Positionieren / Verspannen der Alu-Verbundplatten	HMB9904010	284,30 338,30
1-K Flächenkleber MS645, Schlauchbeutel 600 ml, ausreichend für 0,7 m <sup>2</sup> bei Zahnpachtel 4 x 4 mm	HMB9905010	15,60 18,60

# LifeStyleBoard SPA

## ...die neue Art der Wandgestaltung



**Wasserbeständige Wandverkleidungen für Bäder, Duschen, Küchen...**

**...und vieles mehr.**

LifeStyleBoard SPA sorgt nicht nur optisch für die Revolution im Bad. Durch den Einsatz der großflächigen Wandverkleidungen sparen Sie Fugen und Zeit – bei der Montage und bei der Pflege.

Mit der Wahl aus den 3 unterschiedlichen Optiken, Material-Reproduktionen, Holz- und Unidekoren, bleibt kein Kundenwunsch unerfüllt.

Die hygienische Oberfläche ist ganz leicht zu reinigen, denn Schmutz und Kalk kann sich kaum festsetzen.

Nutzen Sie diese Vorteile auch für Renovierungen: Innerhalb kürzester Zeit sind die Platten montiert und das ohne Lärm und Dreck, wie er durch das Abschlagen von alten Fliesen und das Aufbringen neuer Keramik entstehen würde.

**Profile von MB-Digital, einteilig** \_\_\_\_\_  
 Alu Silber eloxiert E6/EV1 (MC: KUZUMB)

Länge 3000 mm Preis pro Stück	Art.-Nr.	Silber
<b>Außenecke</b>	HMB5010010	34,95 41,60
<b>Innenecke</b>	HMB5010020	29,10 34,60
<b>Verbindungsprofil</b>	HMB5010030	26,05 31,00
<b>Abschlussprofil</b>	HMB5010040	17,15 20,40

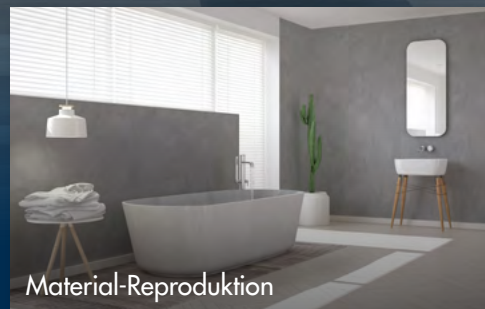

Material-Reproduktion

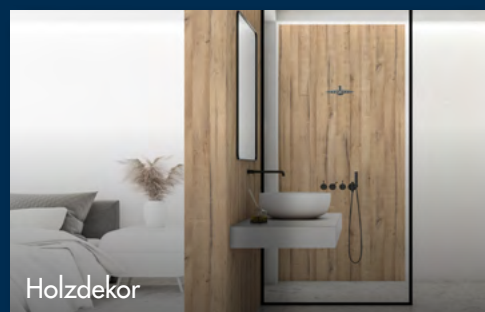

Holzdekor

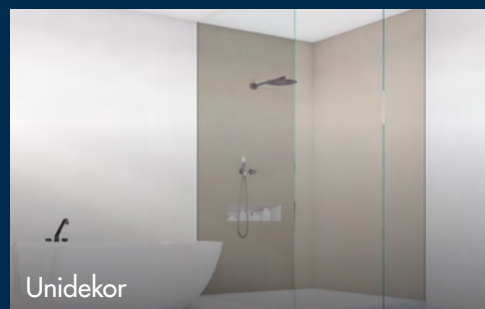

Unidekor



Außenecke      Innenecke      Verbindungsprofil      Abschlussprofil

**Sie benötigen Originalmuster? Dann sprechen Sie uns an.**

# Wand- und Deckengestaltung

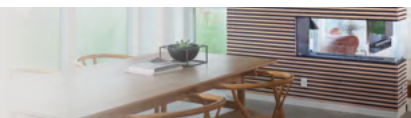

## Wissenswertes

Natürliche, nachhaltige und wohngesunde Dekorpaneele.

- **Brandklasse:** D-s2,d0
- **Verbindung:** Nut und Feder zur Klammerbefestigung
- **Oberfläche:** seidenmatt oder matt
- **Fuge:** Nullfuge (bei Softprofil)



- **Feuchtraumeignung:** ja, bei ausreichender Be- und Entlüftung, nicht in Spritzwasserbereichen und Saunen
- **Gütezeichen:** Blauer Engel, eco Institut
- **Nachhaltigkeit:** Hergestellt mit Holz aus nachhaltiger Forstwirtschaft, PEFC-zertifiziert
- **Made in Germany**

**Produktaufbau:** Strukturlack, Dekorpapier, quellreduzierte MDF-Trägerplatte (E1)

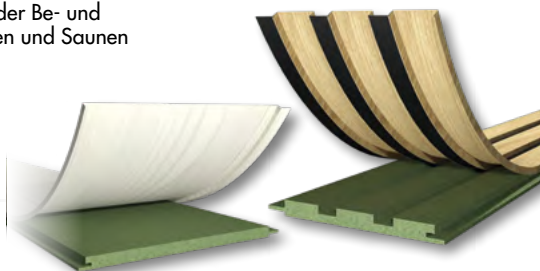
## ter Hürne

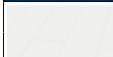

**UniqueDesign Softprofil** Dekor-Paneele • Maße 2600 x 250 x 12 mm • VE 4 Stck/2,6 m<sup>2</sup> • PAL 30 VE/78,00 m<sup>2</sup> (MC: PKWE12/PKE112) \_\_\_\_\_

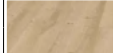
	Oberfläche	Art.-Nr.	Preis/m <sup>2</sup>
 Uni kristallweiß OF3000	seidenmatt	PTE0500010 260	26,60 31,65
 Esche kristallweiß OF3305	seidenmatt	PTE0500020 260	26,60 31,65
 Eiche sand OF3309	matt	PTE0500030 260	26,60 31,65

**UniqueDesign Linear** Dekor-Paneele • Maße 2600 x 148 x 12 mm • VE 4 Stck/1,539 m<sup>2</sup> • PAL 51 VE/78,49 m<sup>2</sup> (MC: PKE112) \_\_\_\_\_

	Oberfläche	Art.-Nr.	Preis/m <sup>2</sup>
 Eiche sand/mattschwarz OF3311	matt	PTE0510010 260	47,80 56,88



**Zubehör** (MC: PABETE/LEBETE) \_\_\_\_\_

**Befestigungsklammer Nr. 2**

250 Stück/Pack, Art.-Nr. PTEZ010010 0250 ..... **18,25** (21,72)

**EcoTec Schraube** blau verzinkt, für Befestigungskl. Nr. 2

250 Stück/Pack, Art.-Nr. PZU5110 2500..... **7,90** (9,40)

**Klipps für Deckenabschlussleisten**

30 Stück/Pack, Art.-Nr. PTEZ020010 0030 ..... **15,05** (17,91)

## Wissenswertes

Akustik-Paneele mit 3-seitig Edelholzfurnierten Lamellen.

- **Brandklasse:** D-s3,d0
- **Verbindung:** stumpf
- **Oberfläche:** naturgeölt
- **Fuge:** angefast

▪ **Schallabsorptionsgrad:**

**aw = 0,95** (M, H) Absorberklasse A (Montage auf Holzlattung inkl. Mineralwolle-Dämmstoff 40 mm)

**aw = 0,80** (M, H) Absorberkl. B (Holzlatten-Montage 100 mm)

**aw = 0,65** (M, H) Absorberkl. C (Holzlatten-Montage 60 mm)

**aw = 0,30** (M, H) Absorberkl. D (Wand-Klebung)

▪ **Feuchtraumeignung:** nicht geeignet

- **Nachhaltigkeit:** Hergestellt mit Holz aus nachhaltiger Forstwirtschaft, FSC-zertifiziert

▪ **Made in Germany**

**Produktaufbau:** Naturöl-Oberflächenfinish, Furnierschicht aus echtem Edelholz, 3-seitig furniert, 27 x 12 mm Lamellen aus MDF (E1), 9 mm PET-Filz mit 1.800 g/m<sup>2</sup>

## ter Hürne

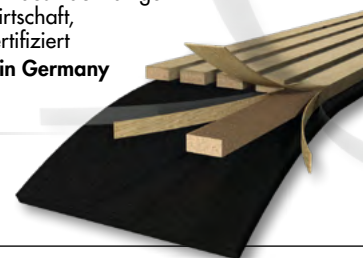

**SilentDesign 3-Side Collection** Akustik-Paneele \_\_\_\_\_

Maße 2400 x 520 x 21 mm • VE 2 Stck / 2,496 m<sup>2</sup> • PAL 44 VE / 109,82 m<sup>2</sup>

Maße 3000 x 520 x 21 mm • VE 2 Stck / 3,120 m<sup>2</sup> • PAL 44 VE / 137,28 m<sup>2</sup> (MC: Akustik)

	Sortierung/Oberfläche	Art.-Nr.	Preis/m <sup>2</sup>
 Eiche Ebro	ausgeglichen / farblos geölt	PTE0601010 240 / PTE0601010 300	87,35 103,95

**Passendes Zubehör...** (MC: Akustik)

**Björn Holzknopf**, schwarz lackiert, Set aus 4 Knöpfen, 2 x 40 mm und 2 x 60 mm, Art.-Nr. PTEZ030110 0030 ..... **35,35** (42,07)

**Haakon Haken lang mit Holzknopf**, schwarz lackiert, 1 x Metallhaken und 1x Holzknopf, Art.-Nr. PTEZ030130 0010 ..... **30,70** (36,35)

**Dolf Kunststoffknopf**, schwarz, Set mit 4 x 22 mm Kunststoffknopf, Art.-Nr. PTEZ030120 0010 ..... **13,95** (16,60)

**Arne Metallregal tief**, Medium 540 x 90 x 140 mm, schwarz pulverbeschichtet, Art.-Nr. PTEZ040110 0010 ..... **62,35** (47,20)

## Akustikpaneel

**Oberfläche:** Echtholz furniert auf MDF schwarz durchgefärbt, 9 mm Filzplatte

**Basic:** Lamellen 12 x 25 mm, 15 mm Abstand. **Signature:** Unregelmäßige Lamellenbreite und -abstand. (MC: Akustik)

Ausführung	Art.-Nr.	Maße in mm	Preis/Stck
Rüchereiche	HFB1055700	2440 x 605 x 22	97,30 115,79
Eiche grau	HFB1055710	2440 x 605 x 22	97,30 115,79
Eiche geölt	HFB1055760	2440 x 605 x 22	97,30 115,79
Walnuss	HFB1055770	2440 x 605 x 22	97,30 115,79
Eiche roh	HFB1055780	2440 x 605 x 22	97,30 115,79
		3000 x 605 x 22	136,20 162,08
Esche roh	HFB1057310	2440 x 605 x 22	97,30 115,79
Eiche schwarz	HFB1025190	2440 x 605 x 22	97,30 115,79
Eiche roh Signature	HFB2027790	3000 x 605 x 22	136,20 162,08

### Passendes Montagematerial... (MC: Akustik)

**Kleber:** 300 ml Kartusche (für ca. 1,5 m<sup>2</sup>) Art.-Nr. HFB9000100 ..... je Kartusche **9,65** (11,50)

**Kleber:** 2,5 kg Eimer (für ca. 6 m<sup>2</sup>) Art.-Nr. HFB9000110 ..... je Eimer **51,85** (61,70)

**Paneelschrauben:** 4,0 x 30 mm, schwarz, Art.-Nr. HFB9000010 ..... Pack je **100 Stck 24,45** (29,10)

## Akustikpaneel Light

**Oberfläche:** Echtholz furniert auf MDF schwarz bzw. braun, 9 mm Filz schwarz bzw. grau, Lamellen 9 x 25 mm, Abstand 15 mm (MC: Akustik)



MDF braun mit grauem Filz

Light Oak Eichefarben	Art.-Nr.	Maße in mm	Preis/Stck
MDF schwarz / Filz schwarz	HFB1053240	2440 x 520 x 18	60,80 72,35
MDF braun / Filz grau	HFB1053250	2440 x 520 x 18	60,80 72,35



Passendes Zubehör SilentDesign



Akustik Paneele Signature Eiche roh

# Leisten und Profile



## Dekorleisten ter Hürne



**Deckenabschlussleiste**  
Trägermaterial MDF, Folie (MC: LEDETE)

	Art.-Nr.	Maße in mm	Preis/lfm
<b>Uni kristallweiß CC400</b>	PTELO10010 2400	14 x 34 x 2400	6,35 7,56
<b>Uni mattschwarz CC402</b>	PTELO10020 2400	14 x 34 x 2400	6,35 7,56
<b>Esche kristallweiß CC405</b>	PTELO10030 2400	14 x 34 x 2400	6,35 7,56
<b>Eiche sand CC409</b>	PTELO10040 2400	14 x 34 x 2400	6,35 7,56

## Holzleisten



**Rechteckleiste**  
massiv, unbehandelt (MC: LERE)

	Art.-Nr.	Maße in mm	Preis/lfm
<b>Kiefer</b>	2003354 240	5 x 30 x 2400	2,15 2,56
	2003356 240	5 x 40 x 2400	2,35 2,80
	2003360 240	10 x 20 x 2400	2,05 2,44
	2003362 240	10 x 30 x 2400	2,90 3,45
	2003364 240	10 x 40 x 2400	3,25 3,87
	2003370 240	10 x 60 x 2400	4,40 5,24
	2003396 240	19 x 60 x 2400	5,65 6,72



**Quadratleiste**  
massiv, unbehandelt (MC: LEQU)

	Art.-Nr.	Maße in mm	Preis/lfm
<b>Kiefer</b>	2003430 240	20 x 20 x 2400	3,60 4,28
	2003432 240	28 x 28 x 2400	5,40 6,43



**Rundstab**  
massiv, unbehandelt (MC: LERU)

	Art.-Nr.	Maße in mm	Preis/lfm
<b>Kiefer</b>	2003464 240	Ø 16 x 2400	2,25 2,68
	2003468 240	Ø 20 x 2400	3,35 3,99



**Viertelstableiste**  
massiv, unbehandelt (MC: LEVI)

	Art.-Nr.	Maße in mm	Preis/lfm
<b>Kiefer</b>	2003494 240	14 x 14 x 2400	1,70 2,02
	2003496 240	18 x 18 x 2400	2,75 3,27



**Winkelleiste**  
massiv, unbehandelt (MC: LEWI)

	Art.-Nr.	Maße in mm	Preis/lfm
<b>Kiefer</b>	2003312 240	22 x 22 x 2400	3,90 4,64
	2003314 240	27 x 27 x 2400	5,80 6,90



**Deckleiste**  
massiv, unbehandelt (MC: LEDE)

	Art.-Nr.	Maße in mm	Preis/lfm
<b>Kiefer</b>	2003330 240	4 x 23 x 2400	1,65 1,96
	2003332 240	5 x 28 x 2400	2,00 2,38
	2003336 240	5 x 38 x 2400	2,45 2,92



**Hohlkehlleiste**  
massiv, unbehandelt (MC: LEHO)

	Art.-Nr.	Maße in mm	Preis/lfm
<b>Kiefer</b>	2003324 240	22 x 22 x 2400	3,50 4,17

... gut zu wissen!

Weitere Holzleisten finden Sie in unserem umfangreichen Preiskatalog „Massivholz-Manufaktur“...  
...fragen Sie uns gerne danach.



# Leisten und Profile

Seite 32 – 42

# Fußleisten



## Fußleisten massiv (MC: LEFUF1/LEFUE1)

Massivholz	Oberfläche	Profil	Art.-Nr.	Maße in mm	Preis/lfm
Fichte	unbehandelt	gerundet	PZU1352 480	12,5 x 58 x 4800	2,00 2,38
Eiche	lackiert	abgerundet	PSRL000310 2400	20 x 60 x 2440	11,80 14,04

## Fußleisten echtholzfurniert (MC: LEFUE1)

Trägermaterial Fichte KGM	Oberfläche	Profil	Art.-Nr.	Maße in mm	Preis/lfm
Eiche	matt lackiert	Cube	PSRL000150 2400	16 x 58 x 2400	5,20 6,19
	geölt	Cube	PSRL000160 2400	16 x 58 x 2400	5,35 6,37

## Fußleisten weiß (MC: LEFUWE)

Trägermaterial Kiefer KGM	Oberfläche	Profil	Art.-Nr.	Maße in mm	Preis/lfm
Weiß ähnlich RAL 9016	lackiert	Cube	PSRL000044 2400	16 x 58 x 2400	3,45 4,11
			PSRL000040 2400	18 x 60 x 2400	4,15 4,94
			PSRL000042 2400	18 x 80 x 2400	5,60 6,66
Weiß ähnlich RAL 9016	lackiert	abgerundet	PSRL000010 2400	18 x 58 x 2400	4,15 4,94
			PSRL000012 2400	18 x 76 x 2400	5,60 6,66
Weiß ähnlich RAL 9016	lackiert	profiliert	PSRL000030 2400	18 x 80 x 2400	5,60 6,66
			PSRL000032 2400	18 x 96 x 2400	6,15 7,32
			PSRL000034 2400	18 x 115 x 2400	7,80 9,28

Trägermaterial Fichte KGM	Oberfläche	Profil	Art.-Nr.	Maße in mm	Preis/lfm
Weiß ähnlich RAL 9016	Starkfolie	Cube	PSRL000120 2400	16 x 58 x 2400	3,70 4,40
			PSRL000122 2400	16 x 80 x 2400	4,60 5,47
Weiß ähnlich RAL 9016	Starkfolie	profiliert	PSRL000110 2400	16 x 58 x 2400	4,40 5,24
			PSRL000112 2400	16 x 80 x 2400	4,95 5,89
			PSRL000114 2400	16 x 95 x 2400	5,45 6,49

## Zubehör KGM-Fußleisten (MC: LEFUZU)

**KGM Lack-Reparatur-Set**, 12 ml, Art.-Nr. PSRZ000020 0010 ..... per Set **17,50** (20,83)



**KGM ExPress-Klipps**, 30 Stück, zur werkzeuglosen Montage, für ca. 15 m, Art.-Nr. PSRZ000040 0010 ..... per Paket **19,65** (23,38)

**KGM Unifix Universal-Verbinder**, Hartholz weiß lackiert, Profil eckig

21 x 21 x 85 mm, 4 Stück, Art.-Nr. PSRZ000010 0010 ..... per Paket **11,20** (13,33)

21 x 21 x 125 mm, 4 Stück, Art.-Nr. PSRZ000010 0020 ..... per Paket **11,95** (14,22)

## Fußleisten weiß (MC: LEMDWE)

Trägermaterial MDF KGM	Oberfläche	Profil	Art.-Nr.	Maße in mm	Preis/lfm
 <b>Weiß</b>	Folie	Cube	PSRL000230 2400	16 x 58 x 2400	2,65 3,15
			PSRL000232 2400	16 x 80 x 2400	3,50 4,17
 <b>Weiß streichfähig</b>	Grundierfolie	Cube	PSRL000210 2400	16 x 58 x 2400	2,20 2,62
			PSRL000212 2400	16 x 80 x 2400	2,85 3,39
 <b>Weiß streichfähig</b>	Grundierfolie	profiliert	PSRL000222 2400	19 x 80 x 2400	3,10 3,69
			PSRL000224 2400	19 x 100 x 2400	4,20 5,00
			PSRL000226 2400	19 x 120 x 2400	5,05 6,01



## Cubu flex life



**Kernsockelleisten, ummantelt mit chlorfreiem Polyblend auf Basis PP/TPE**, Trägermaterial HDF, Profilenden sowie Innen- und Außen-ecken können ohne zusätzliche Formteile mit der Döllken Sockelleistenstanze aus dem Profil gebildet werden (MC: LEFUCU60/LEFUCU80)

	Oberfläche	Profil	Art.-Nr.	Maße in mm	Preis/lfm
<b>Weiß 1408</b> ähnlich RAL 9016	Kunststoff ummantelt	Cube	PDL031408 2500	13 x 80 x 2500	4,90 5,83
<b>Weiß 1013</b> ähnlich RAL 9010	Kunststoff ummantelt	Cube	PDL021013 2500	13 x 60 x 2500	4,05 4,82
			PDL031013 2500	13 x 80 x 2500	4,90 5,83

## Hamburger Stil



**Kernsockelleisten, chlorfreie PP-Vollummantelung**, Trägermaterial HDF, Profilenden sowie Innen- und Außenecken können ohne zusätzliche Formteile mit der Döllken Sockelleistenstanze aus dem Profil gebildet werden (MC: LEFUCU80)

	Oberfläche	Profil	Art.-Nr.	Maße in mm	Preis/lfm
<b>Weiß 1013</b> ähnlich RAL 9010	Kunststoff ummantelt	profiliert	PDL051013 2500	18 x 80 x 2500	6,10 7,26
			PDL0510131 2500	13 x 80 x 2500	4,45 5,30

## Zubehör Dölken (MC: PKZUDO)

### Fugenfill Set komplett, weiß

Spachtel, Kunststoffreiniger, Reinigungstücher, Schraubtülle, Filzblock, Art.-Nr. PDL800030 0010.....**Preis/Set 49,45** (58,85)

### Klebesticks Homelt HKS 18/300, transparent

für HKP 2.0E und HKP 220, VE 5 kg-Eimer, Art.-Nr. PDL850020 0010 ..... **Preis/VE 135,00**(160,65)

**Abbrechklingen für Streifenschneider**, VE 10 Klingen im Dispenser, Art.-Nr. PDL850010 0010 .....**Preis/VE 27,10** (32,25)



Zum Video  
„Das Leistenduell“



# Unsere Standort-Ausstellungen... ...unschlagbar in Vielfalt und Beratung

Auch in Ihrer Nähe gibt es eine unserer informativen und stets aktuellen Ausstellungen, die Sie gemeinsam mit Ihrem Kunden besuchen können.

Nach vorheriger Terminabsprache kann er natürlich auch allein zu uns kommen und sich von unseren Fachberatern alles zeigen und erklären lassen. Nach erfolgter Beratung informieren wir Sie dann.

Sie werden staunen, welche ungeahnten Möglichkeiten sich mit unserem Lagerprogramm eröffnen und wie einfach sich damit Wünsche erfüllen lassen...

*... wir freuen  
uns auf Sie!*

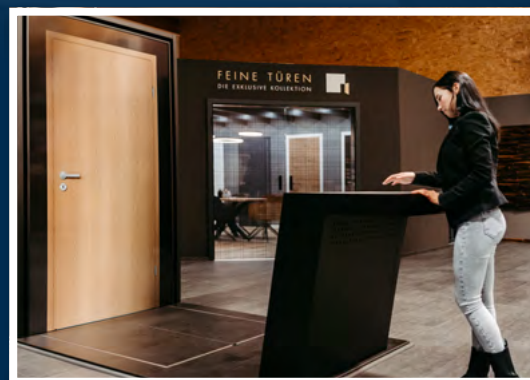

**Die Behrens-Gruppe...** der starke Partner für Handel und Handwerk.

## PPS-Champion 4.0

Für Hartbodenbeläge, versenkt gebohrt, Basisprofil mit drei Verstellnuten und Sollbiegestelle zum Kippen, 40 mm breites BASIS-Profil ermöglicht eine seitlich versetzte Bohrung von der Estrichfuge oder eine größere Klebefläche, beim Übergangsprofil können bis zu 5 mm unterschiedlich hohe Hartbodenbeläge verlegt werden, durch mechanische Anpassungen bis zu 8 mm. (MC: PKZUPR)

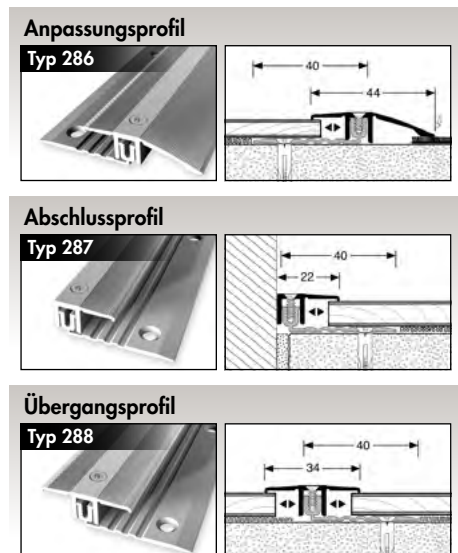

	Oberfläche	Art.-Nr.	Länge in mm	Preis/Stck.
<b>Anpassungsprofil Typ 286 gerillt,</b> für Belagshöhen von 6,5 bis 16 mm, Profilbreite 44 mm	Alu eloxiert Silber F4	PZK028610 0010	1000	25,70 30,58
		PZK028630 0010	3000	73,75 87,76
	Alu eloxiert Platinium FIG	PZK028610 0020	1000	30,70 36,53
		PZK028630 0020	3000	87,90 104,60
<b>Abschlussprofil Typ 287 gerillt,</b> für Belagshöhen von 6,5 bis 16 mm, Profilbreite 22 mm	Alu eloxiert Silber F4	PZK028710 0010	1000	21,25 25,29
		PZK028730 0010	3000	60,20 71,64
	Alu eloxiert Platinium FIG	PZK028710 0020	1000	25,90 30,82
		PZK028730 0020	3000	73,25 87,17
<b>Übergangsprofil Typ 288 gerillt,</b> für Belagshöhen von 6,5 bis 16 mm, Profilbreite 34 mm	Alu eloxiert Silber F4	PZK028810 0010	1000	23,20 27,61
		PZK028830 0010	3000	66,10 78,66
	Alu eloxiert Platinium FIG	PZK028810 0020	1000	28,20 33,56
		PZK028830 0020	3000	80,25 95,50

## PPS-Champion 4.0 flex

Für Hartbodenbeläge, versenkt gebohrt, Profilsystem mit Verschiebenut und einzigartigem flex-Gelenk, in Höhe und Neigung anpassbar, Übergangsprofil kann Höhenunterschiede von bis zu 12 mm ausgleichen, 14 mm breite Dehnungsfugen möglich (MC: PKZUPR)



	Oberfläche	Art.-Nr.	Länge in mm	Preis/Stck.
<b>Übergangsprofil Typ 888 gerillt,</b> für Belagshöhen von 7 bis 17 mm, Profilbreite 37 mm	Alu eloxiert Silber F4	PZK088810 0010	1000	26,10 31,06
		PZK088830 0010	3000	74,85 89,07
	Alu eloxiert Platinium FIG	PZK088810 0020	1000	31,15 37,07
		PZK088830 0020	3000	89,10 106,03

### Oberflächen-Ausführungen:

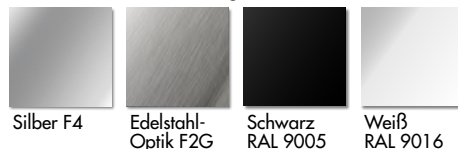

### Die 4. Generation der PPS®-Profilsysteme

Beim Verschrauben des TOP-Profils...  
 ...wird der Schraubkanal des Basis-Profils angehoben.

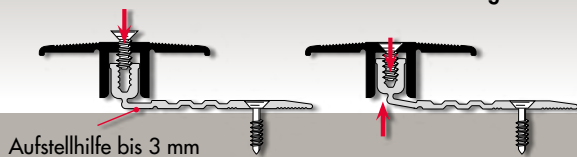

## Euro-Step Champion

Für **Hartbodenbeläge**; vorzugsweise für Parkett- und Laminatboden, versenkt gebohrt, auch für gewendelte Treppen und Podeste, TOP-Profile für Pflegearbeiten abnehmbar oder austauschbar. (MC: PKZUPR)

### Treppenkantenprofil

#### Typ 320

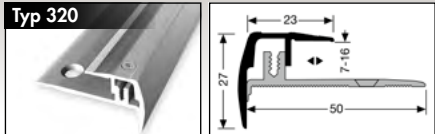

	Oberfläche	Art.-Nr.	Länge in mm	Preis/Stck.
<b>Treppenkantenprofil Typ 320 gerillt,</b> für Belagshöhen von 7 bis 16 mm, Profilbreite 23 mm	Alu eloxiert Silber F4	PZK132010 0010	1000	33,45 39,81
		PZK132030 0010	3000	99,05 117,87
	Alu eloxiert Edelstahloptik F2	PZK132010 0020	1000	34,70 41,29
		PZK132030 0020	3000	102,70 122,21

## PPS-Champion 4.0 Star

Für **Designböden mit Klickverbindung**; versenkt gebohrt; mit Verschiebenut; BASIS-Profil mit drei Verstellnuten und Sollbiegestelle zum Kippen, 40 mm breites BASIS-Profil ermöglicht eine seitlich versetzte Bohrung von der Estrichfuge oder eine größere Klebefauftragsfläche, beim Übergangsprofil können bis zu 3 mm unterschiedlich hohe Hartbodenbeläge verlegt werden. (MC: PKZUPR)

### Anpassungsprofil

#### Typ 376

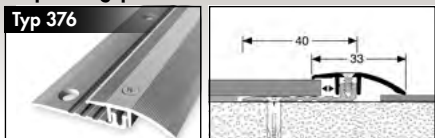

### Abschlussprofil

#### Typ 377

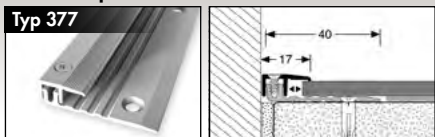

### Übergangsprofil

#### Typ 378



	Oberfläche	Art.-Nr.	Länge in mm	Preis/Stck.
<b>Anpassungsprofil Typ 376 gerillt,</b> für Belagshöhen von 4 bis 9,5 mm, Profilbreite 33 mm	Alu eloxiert Silber F4	PZK237610 0010	1000	20,65 24,57
		PZK237630 0010	3000	58,90 70,09
	Alu eloxiert Edelstahloptik F2	PZK237610 0020	1000	21,80 25,94
		PZK237630 0020	3000	61,80 73,54
<b>Abschlussprofil Typ 377 gerillt,</b> für Belagshöhen von 4 bis 9,5 mm, Profilbreite 17 mm	Alu eloxiert Silber F4	PZK237710 0010	1000	17,95 21,36
		PZK237730 0010	3000	50,25 59,80
	Alu eloxiert Edelstahloptik F2	PZK237710 0020	1000	18,50 22,02
		PZK237730 0020	3000	52,35 62,30
<b>Übergangsprofil Typ 378 gerillt,</b> für Belagshöhen von 4 bis 9,5 mm, Profilbreite 25 mm	Alu eloxiert Silber F4	PZK237810 0010	1000	18,85 22,43
		PZK237830 0010	3000	53,10 63,19
	Alu eloxiert Edelstahloptik F2	PZK237810 0020	1000	19,55 23,26
		PZK237830 0020	3000	55,05 65,51



## Best-Profile (MC: PKZUPR)

### Anpassungsprofil

#### Typ 248 SK

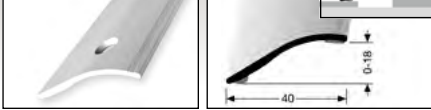

### Übergangsprofile

#### Typ 442 SK



#### Typ 459 SK

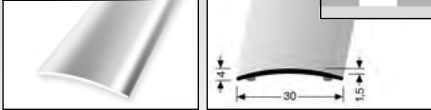

#### Typ 438 SK

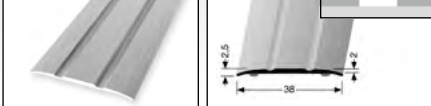

### T-Profil

#### Typ 289

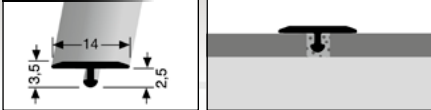

	Oberfläche	Art.-Nr.	Länge in mm	Preis/Stck.
<b>Anpassungsprofil Typ 248 SK</b> Breite 40 mm, selbstklebend Höhenausgleich von 0 bis 18 mm	Alu eloxiert Silber F4	PZK324810 0010	1000	9,70 11,54
		PZK324830 0010	3000	28,10 33,44
	Alu eloxiert Platinium FIG	PZK324810 0020	1000	12,60 14,99
		PZK324830 0020	3000	36,15 43,02
<b>Anpassungsprofil Typ 438 SK</b> mit Zierrillen, Breite 38 mm, selbstklebend	Alu eloxiert Silber F4	PZK343810 0010	1000	7,05 8,39
		PZK343830 0010	3000	20,55 24,45
	Alu eloxiert Platinium FIG	PZK324810 0020	1000	9,80 11,66
		PZK324830 0020	3000	28,10 33,44
<b>Übergangsprofil Typ 442 SK</b> mit glatter Oberfläche, Breite 25 mm, selbstklebend	Alu eloxiert Silber F4	PZK344210 0010	1000	6,45 7,68
		PZK344230 0010	3000	18,70 22,25
	Alu eloxiert Platinium FIG	PZK344210 0020	1000	7,90 9,40
		PZK344230 0020	3000	22,75 27,07
	Alu pulverbeschichtet Schwarz F16 RAL 9005	PZK344110 0040	1000	7,50 8,93
		PZK344230 0040	3000	22,25 26,48
<b>Übergangsprofil Typ 459 SK</b> mit glatter Oberfläche, Breite 30 mm, selbstklebend	Alu eloxiert Silber F4	PZK345910 0010	1000	6,30 7,50
		PZK345930 0010	3000	17,30 20,59
	Alu eloxiert Platinium FIG	PZK345910 0020	1000	7,85 9,34
		PZK345930 0020	3000	22,65 26,95
<b>T-Profil Typ 289</b> ungebohrt, Profilbreite 14 mm, einfach biegbar, für Bodenbeläge bis 2,5 mm Stärke	Alu eloxiert, Edelstahl-Optik F2G	PZK428925 0010	2500	26,55 31,59

### Oberflächen-Ausführungen:



Silber F4

Edelstahl-  
Optik F2G

Schwarz  
RAL 9005

Weiß  
RAL 9016

**Winkelprofil**

**Typ 279 U**



**Typ 236 SK**

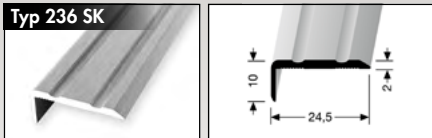

**Typ 235 SK**

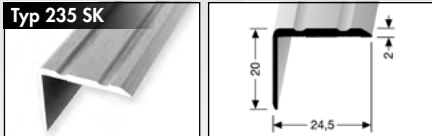

**Typ 228**

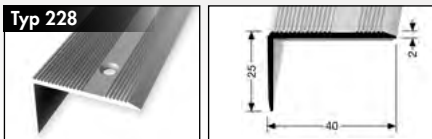

**Treppenkantenprofile**

**Typ 844 WS**



**Typ 871**



**Typ 860**

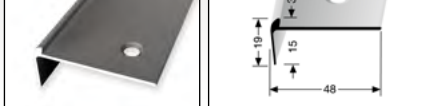

	Oberfläche	Art.-Nr.	Länge in mm	Preis/Stck.
<b>Winkelprofil Typ 279 U</b> 9,2 x 7 mm, mit glatter Oberfläche, ungebohrt, für Belagshöhen von 0 bis 4,5 mm	Alu eloxiert Silber F4	PZK327930 0010	3050	13,95 16,60
	Alu eloxiert, Edelstahloptik F2	PZK327930 0120	3050	15,70 18,68
<b>Winkelprofil Typ 236 SK</b> 24,5 x 10 mm, gerillt, einfach biegsam, selbstklebend für Belagshöhen von 0 bis 17 mm	Alu eloxiert Silber F4	PZK323610 0010	1000	6,50 7,74
		PZK323630 0010	3000	19,25 22,91
	Alu eloxiert Platinium FIG	PZK323610 0020	1000	10,15 12,08
		PZK323630 0020	3000	29,40 34,99
<b>Winkelprofil Typ 235 SK</b> 24,5 x 20 mm, gerillt, einfach biegsam, selbstklebend für Belagshöhen von 0 bis 17 mm	Alu eloxiert Silber F4	PZK323510 0010	1000	7,05 8,39
		PZK323530 0010	3000	20,90 24,87
	Alu eloxiert Platinium FIG	PZK323510 0020	1000	11,00 13,09
		PZK323530 0020	3000	31,45 37,43
<b>Winkelprofil Typ 228</b> 40 x 25 mm, gerillt, versenkt gebohrt, R10 rutschhemmend für Belagshöhen von 0 bis 22 mm, inkl. Befestigungsmaterial	Alu eloxiert Silber F4	PZK322825 0010	2500	25,75 30,64
	Alu eloxiert Edelstahloptik F2	PZK322825 0120	2500	28,90 34,39
<b>Treppenkantenprofil Typ 844 WS</b> 17 x 38 mm, gerillt, für 3,5 mm Belagshöhe, inkl. Befestigungsmaterial	Alu eloxiert Silber F4	PZK184430 0010	3000	80,75 96,09
	Alu eloxiert Edelstahloptik F2	PZK184430 0030	3000	83,35 99,19
	Alu pulverbesch. Schw. F16 RAL 9005	PZK184430 0040	3000	115,55 137,50
<b>Treppenkantenprofil Typ 871</b> 39 x 29 mm, mit glatter Oberfläche, mit Sollbiegestellen, für bis zu 3 mm Belagshöhe, inkl. Befestigungsmaterial	Alu eloxiert Silber F4	PZK187125 0010	2500	26,20 31,18
<b>Treppenkantenprofil Typ 860</b> 48 x 15 mm, für bis zu 3 mm Belagshöhe, inkl. Befestigungsmaterial	Alu eloxiert Silber F4	PZK186025 0010	2500	23,60 28,08



Treppenkantenprofil Typ 871



Winkelprofil Typ 279

## Best-Profile (MC: PKZUPR)

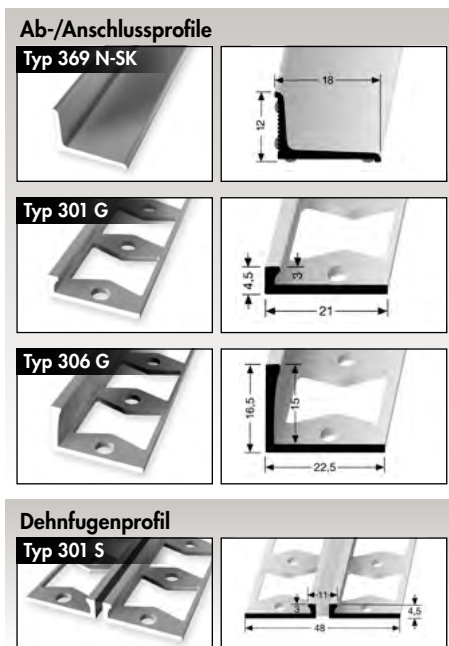

	Oberfläche	Art.-Nr.	Länge in mm	Preis/Stck.
<b>Abschlussprofil Typ 369 N-SK</b> 18 x 12 mm, mit glatter Oberfläche, drehbar, doppelseitig selbstklebend	Alu eloxiert Silber F4	PZK33692N 0010	2700	27,40 32,61
	Alu pulverbeschichtet Weiß F15 RAL 9016	PZK33692N 0210	2700	33,70 40,10
<b>Anschlussprofil Typ 301 G</b> geschlossen gestanzt, für bis zu 3 mm Belagshöhe	Alu eloxiert Silber F4	PZK33012G 0010	2500	13,35 15,89
	Edelstahl poliert F8	PZK33012G 0110	2500	24,55 29,21
<b>Abschlussprofil Typ 306 G</b> geschlossen gestanzt, für bis zu 15 mm Belagshöhe	Alu eloxiert Edelstahloptik F2	PZK33062S 0120	2500	18,90 22,49
<b>Dehnfugenprofil Typ 301 S</b> mit Silikonfuge, Profilbreite 48 mm für 3 mm Belagshöhe	Alu eloxiert, Silber F4 Silikonfuge grau	PZK33012S1 0010	2500	62,45 74,32
	Edelstahl poliert F8, Silikonfuge grau	PZK33012S1 0110	2500	85,30 101,51
	Edelstahl poliert F8, Silikonfuge schwarz	PZK33012S2 0110	2500	86,30 102,70

## Design-Wandprofile für CREAMIN TILES (MC: PKZUPR)

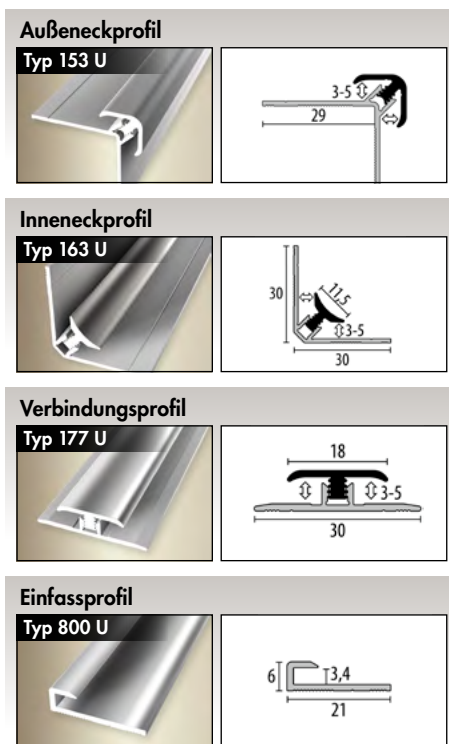

	Oberfläche	Art.-Nr.	Länge in mm	Preis/Stck.
<b>Außeneckprofil Typ 153 U</b> Klipp-Außenecken, mit glatter Oberfläche, ungebohrt für Materialhöhen von 3 bis 5 mm Deckbreite 13,5 mm	Alu eloxiert Silber F4	PZK515326 0010	2600	30,30 36,06
	Alu eloxiert Edelstahl-Optik F2G	PZK515326 0030	2600	34,00 40,46
	Alu pulverbeschichtet Schwarz F16 RAL 9005	PZK515326 0040	2600	42,30 50,34
	Alu pulverbeschichtet Weiß F15 RAL 9016	PZK515326 0210	2600	42,30 50,34
<b>Inneneckprofil Typ 163 U</b> Klipp-Innenecken, mit glatter Oberfläche, ungebohrt für Materialhöhen von 3 bis 5 mm Deckbreite 12,5 mm	Alu eloxiert Silber F4	PZK516326 0010	2600	27,40 32,61
	Alu eloxiert Edelstahl-Optik F2G	PZK516326 0030	2600	29,95 35,64
	Alu pulverbeschichtet Schwarz F16 RAL 9005	PZK516326 0040	2600	38,30 45,58
	Alu pulverbeschichtet Weiß F15 RAL 9016	PZK516326 0210	2600	38,30 45,58
<b>Verbindungsprofil Typ 177 U</b> Klipp-Innenecken, mit glatter Oberfläche, ungebohrt für Materialhöhen von 3 bis 5 mm Deckbreite 18 mm	Alu eloxiert Silber F4	PZK517726 0010	2600	23,60 28,08
	Alu eloxiert Edelstahl-Optik F2G	PZK517726 0030	2600	26,15 31,12
	Alu pulverbeschichtet Schwarz F16 RAL 9005	PZK517726 0040	2600	34,45 41,00
	Alu pulverbeschichtet Weiß F15 RAL 9016	PZK517726 0210	2600	34,45 41,00
<b>Einfassprofil Typ 800 U</b> mit glatter Oberfläche, ungebohrt für 3,4 mm Materialhöhe Deckbreite 6 mm	Alu eloxiert Silber F4	PZK580026 0010	2600	17,25 20,53
	Alu eloxiert Edelstahl-Optik F2G	PZK580026 0030	2600	21,05 25,05
	Alu pulverbeschichtet Schwarz F16 RAL 9005	PZK580026 0040	2600	29,35 34,93
	Alu pulverbeschichtet Weiß F15 RAL 9016	PZK580026 0210	2600	29,35 34,93

### Oberflächen-Ausführungen:

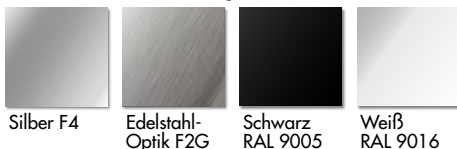

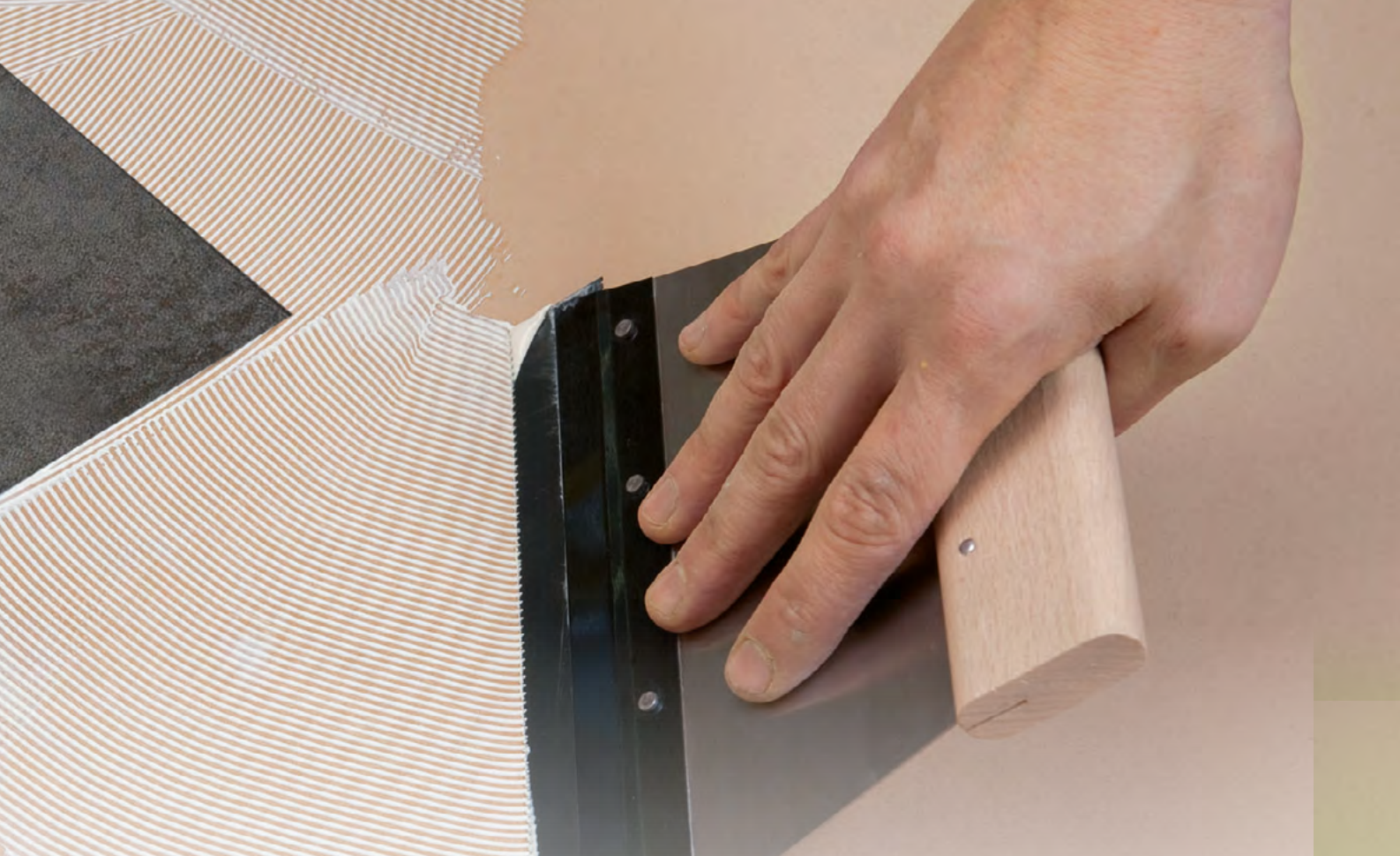

# Zubehör

Seite 44 – 47



## Klebstoffe, Grundierungen und Spachtelmassen (MC: PKZUMU)

Klebstoffe	Art.-Nr.	VE	Preis/kg
<b>Designbelagsklebstoff D 495</b> faserverstärkter Nassbettdispersionsklebstoff	PMU015832 0600	6 kg Eimer	8,55 10,17
	PMU015832 1400	14 kg Eimer	7,20 8,57
<b>Spezial-Designbelagsklebstoff X-Bond MS-K 499</b> hart-elastischer STP-Klebstoff, frei von migrationsfähigen Bestandteilen		16 kg Eimer	15,95 18,98
<b>Parkettklebstoff X-BOND MS-K 538 Plus</b> hart-elastischer SMP-Parkettklebstoff, frei von migrationsfähigen Bestandteilen	PMU015638 1600	16 kg Eimer	9,90 11,78
<b>Parkettklebstoff X-BOND MS-K 511</b> hart-elastischer SMP-Klebstoff	PMU011428 1600	16 kg Eimer	6,95 8,27
<b>Parkettklebstoff X-BOND MS-K 509 Plus</b> elastischer SMP-Klebstoff	PMU0321541 600	16 kg Eimer	6,00 7,14
<b>Spezialklebstoff X-BOND MS-K-88 EXPRESS</b> SMP Hybrid Kleb- und Montageklebstoff, sehr gute Saughaftung	PMU013247 0290	290 ml Kartusche	20,40* 24,28*
Spachtelmassen	Art.-Nr.	VE	Preis/kg
<b>TopLevel FH 40<sup>sr</sup></b> Fließmasse Hybrid, staubarm, (über 90%) gemäß TRGS 559	PMU012145 2500	20 kg Sack	1,20 1,43
<b>Füll- und Reparaturmasse SF 70<sup>sr</sup></b> modellierbar, staubarm, (über 90%) gemäß TRGS 559	PMU012171 2000	20 kg Sack	1,95 2,32
Grundierungen und Abdichtungen	Art.-Nr.	VE	Preis/kg
<b>Primer 1</b> Universalvorstrich	PMU012291 1000	10 kg Kanister	13,20 15,71
<b>Plastifizierer Mureplast MP 6</b> Erweiterte Anwendung von Spachtelmassen	PMU013284 1000	10 kg Kanister	15,05 17,91
<b>Supergrund D 4 Rapid</b> quarzfällig, auf Spezialdispersionsbasis für griffige Oberfläche	PMU016094 0500	5 kg Gebinde	19,30 22,97
<b>Profi Dichtfolie Schnell Maximo PSM 1K Schnelle 1K CM Verbundabdichtung</b> für den Innen- und Außenbereich. Zur Anwendung bis 2 m Wassersäule.	PMU040164 1000	18 kg Gebinde	7,50 8,93

\* Preis pro Stück

## Anwendung der unterschiedlichen Klebstoffe

Anwendung Klebstoffe	MS-K 538 Plus	MS-K 511	MS-K 509 Plus	D495	MS-K 499
<b>Laub- und Nadelholz Massivholzdielen</b>	x	x			
<b>Fertigparkett</b>	x	x	x		
<b>Echtholz-Hybridboden Hywood</b>	x				
<b>Dryback-Designboden (Produkte mit PVC)</b>				x	
<b>Dryback-Designboden (Produkte mit CERAMIN)</b>					x

**Hinweise der Boden-Hersteller beachten!** Diese Tabelle ist eine Orientierungshilfe. Sie ersetzt nicht die speziellen Empfehlungen und allgemeinen Hinweise der technischen Datenblätter von Murexin. Die technischen Angaben in diesem Preiskatalog sind nur richtungweisend. Maßgebend sind die Angaben der aktuellen Produkt-Datenblätter.

## Zubehör (MC: PKZUPR)

		Art.-Nr.	VE	Preis/VE
<b>Verstärkungsfaser GL</b> für Spachtelmassen		PMU008429 0250	250 g Beutel	16,25 19,34
<b>Randdämmstreifen RS 50</b>		PMU013056 0200	20 m Rolle	2,90* 3,45*
<b>Abdichtungs- und Entkopplungsbahn AE 100</b>		PMU015668 0300	30 m Rolle	11,15 13,27
<b>Dichtband DB 100</b>		PMU030869 0500	50 m Rolle	1,95* 2,32*
<b>Dichtband DB 100 Innenecke</b>		PMU030921 0010	einzel	6,90 8,21
<b>Dichtband DB 100 Außenecke</b>		PMU030922 0010	einzel	6,90 8,21
<b>Dichtmanschette</b>	<b>DZ 35</b>	PMU013430 0035	einzel	5,80 6,90
	<b>DZ 40</b>	PMU013430 0040	einzel	6,05 7,20
	<b>DZ 70</b>	PMU013430 0070	einzel	6,35 7,56
	<b>DZ 80</b>	PMU013430 0080	einzel	6,35 7,56
<b>Anrührreimer 30 Liter</b>		PMU005466 0030	einzel	17,15 20,41
<b>Reinigungstücher R 500</b>		PMU011233 0010	100 Tücher pro Dose	29,00 34,51
<b>Mutterspachtel 210 mm</b> zum Einklemmen von Zahnleisten		PZMU00100 0210	einzel	8,60 10,23
<b>Zahnleiste</b>	<b>TKB A2, 210 mm</b>	PZMU00A02 0210	10 Stück pro Paket	14,55 17,31
	<b>TKB B11, 210 mm</b>	PZMU00B11 0210	10 Stück pro Paket	14,55 17,31
	<b>TKB B15, 210 mm</b>	PZMU00B15 0210	10 Stück pro Paket	14,55 17,31

\* Preis pro lfm

## Korkstreifen (MC: PKZUPR)

### Korkstreifen (unbehandelt)

915 x 10 x 10 mm, Art.-Nr. PZUK01010 1010..... pro Stück **0,90** (1,07)

915 x 10 x 15 mm, Art.-Nr. PZUK01010 1015..... pro Stück **1,10** (1,31)

915 x 15 x 22 mm, Art.-Nr. PZUK01010 1522..... pro Stück **1,90** (2,26)

### Korkstreifen dunkel (unbehandelt, nicht eingefärbt)

915 x 10 x 15 mm, Art.-Nr. PZUK01020 1015..... pro Stück **1,80** (2,14)



Preise in €: 1. Preis zzgl. MwSt., 2. Preis inkl. MwSt.

# Verlegeunterlagen



**Parkettfreund bietet ein umfangreiches Programm im Bereich der Unterlagsbahnen an.**  
Durch ständige Innovationen und Weiterentwicklungen bieten sie die optimalen Produkte für jede Gegebenheit an.

**Verlegeunterlagen für Parkett- und Laminatböden** ...alle erfüllen die Ansprüche der Verbände EPLF und mmfa (MC: PKZUTR) \_\_\_\_\_

	Art.-Nr.	Maße in m	Stärke in mm	VE: m <sup>2</sup> /Rolle	Preis/m <sup>2</sup>
<b>Profi Fold</b> XPS Falplatte, extrudierter Polystyrol-Hartschaum	PSG011010 0010	1,0 x 16	2,2	16 (m <sup>2</sup> /Pack)	2,45 2,92
<b>Profi Option</b> PE-Schwerschaum, hochwertiger Schaum für Räume mit mittlerer Beanspruchung	PSG010030 0010	1,0 x 15	2,0	15	4,05 4,82
<b>Profi Option PE+</b> PE-Schwerschaum, hochwertiger Schaum für Räume mit mittlerer Beanspruchung, mit integrierter Dampfbremse und SK-Streifen	PSG010040 0010	1,0 x 15	2,0	15	5,95 7,08
<b>Acoustic Allrounder</b> mittelstarke PU-Bahn, ausgezeichnet mit dem Blauen Engel	PSG012010 0010	1,0 x 8,5	1,9	8,5	7,10 8,45
<b>Acoustic Allrounder+</b> PU-Bahn mit integrierter Dampfbremse	PSG012015 0010	1,0 x 8,5	1,9	8,5	7,30 8,69
<b>Natural Kork</b> Dämmunterlage aus Kork	PSG013010 0010	1,0 x 15,0	2,0	15,0	4,95 5,89
<b>Natural Wood Medium</b> Holzfaser-Platte	PSG014010 0010	0,79 x 0,59	4,0	10,25 (m <sup>2</sup> /Pack)	3,25 3,87

**Aqua Option** Polyethylenbahn, diffusionsfähige und luftdichte Dampfbremse \_\_\_\_\_  
für den Innen- und Dachausbau, Maße 2 x 15 m, Stärke 0,12 mm, 30 m<sup>2</sup>/Rolle, Art.-Nr. PSG000010 0010 .....pro lfm **2,40** (2,86)

**Ablebeband 20 PET/Alu** selbstklebend, alubedampft zur Verbindung der PE-Bahn \_\_\_\_\_  
oder der Dämmunterlagen untereinander, Breite 38 mm, 20 lfm/Rolle, Art.-Nr. PSG025010 3820 ..... pro Stück **2,40** (2,86)

*Gut zu wissen...*

...die wichtigsten Anforderungen und Eigenschaften im Überblick \_\_\_\_\_

Für Parkett- und Laminatböden geeignet...		Akustische Anforderungen		Nutzungsanforderungen			Konstruktive Anforderungen			
		Trittschallminderung (IS <sub>com</sub> )	Gehschallreduktion (RWS <sub>com</sub> )	Dynamische Druckfestigkeit (DL <sub>25</sub> )	Druckfestigkeit (CS)	Dauerhafte Druckfestigkeit (CC)	Stoßbeanspruchung (RLB)	Eignung für Fußbodenheizung (R <sub>s,b</sub> )	Ausgleich punktueller Unebenheiten (PC)	Feuchteschutz (SD)
EPLF	Mindestanforderung	≥ 14 dB	Wert in Entwicklung	≥ 10.000 Zyklen	≥ 10 kPa	≥ 2 kPa	≥ 50 cm	≤ 0,15 m <sup>2</sup> K/W	≥ 0,50 mm	≥ 75 m
	Erhöhte Anforderung	≥ 18 dB		≥ 100.000 Zyklen	≥ 60 kPa	≥ 20 kPa	≥ 120 cm			
Profi Fold		20 dB	10 %	–	~ 90 kPa	~ 25 kPa	–	0,052 m <sup>2</sup> K/W	–	–
Profi Option		19 dB	22 %*	–	~ 70 kPa	–	–	0,038 m <sup>2</sup> K/W	–	–
Profi Option PE+		19 dB	22 %*	–	~ 70 kPa	–	–	0,041 m <sup>2</sup> K/W	–	> 100 m
Acoustic Allrounder		18 dB	24 %	2.500.000 Zyklen	~ 220 kPa	~ 48 kPa	~ 65 cm	0,010 m <sup>2</sup> K/W	~ 1,70 mm	–
Acoustic Allrounder+		18 dB	24 %	2.500.000 Zyklen	~ 220 kPa	~ 48 kPa	~ 65 cm	0,010 m <sup>2</sup> K/W	~ 1,02 mm	> 75 m
Natural Kork		17 dB	6 %	> 100.000 Zyklen	~ 90 kPa	~ 30 kPa	~ 50 cm	0,042 m <sup>2</sup> K/W	–	–
Natural Wood Medium		19 dB	–	> 150.000 Zyklen	~ 150 kPa	~ 50 kPa	~ 80 cm	0,057 m <sup>2</sup> K/W	~ 1,60 mm	–

\* nach IHD-Norm

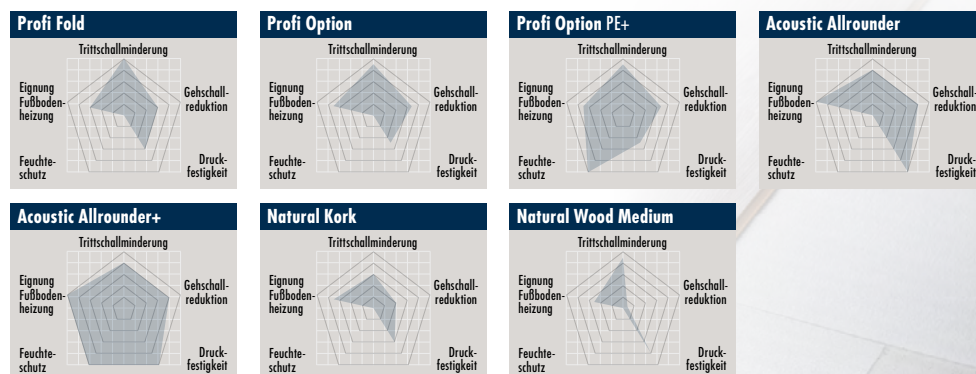

## Pflege- und Reinigungsprodukte



### Für geölte Holzböden Made in Denmark (MC: PKZUPF)

	Art.-Nr.	Gebinde	Ergiebigkeit	Preis/Gebinde
<b>Holzbodenseife natur</b> für farblos geölte und dunkel geölte Böden, rückfettend, baut einen schützenden Seifenfilm auf, reinigt gründlich und schonend	PTW9011010 0250	2,5 l	320 – 400 m <sup>2</sup> /l	33,40 39,75
<b>Holzbodenseife weiß</b> für weiß geölte und Rohoptik-geölte Böden, rückfettend, baut einen schützenden Seifenfilm auf, reinigt gründlich und schonend	PTW9011020 0250	2,5 l	320 – 400 m <sup>2</sup> /l	34,50 41,06
<b>Öl-Auffrischer Natur</b> für farblos geölte und dunkel geölte Böden, Reinigung und gleichzeitige Öl-Pflege	PTW9012010 0100	1,0 l	150 – 200 m <sup>2</sup> /l	27,80 33,08
<b>Öl-Auffrischer Weiß</b> für weiß geölte und Rohoptik-geölte Böden Reinigung und gleichzeitige Öl-Pflege	PTW9012020 0100	1,0 l	150 – 200 m <sup>2</sup> /l	28,95 34,45
<b>Holzpflegeöl natur</b> für farblos geölte Böden zum Nachölen, trocknet schnell	PTW9013010 0100	1,0 l	30 – 40 m <sup>2</sup> /l	27,80 33,08
<b>Holzpflegeöl weiß</b> für weiß geölte Böden zum Nachölen, trocknet schnell	PTW9013020 0100	1,0 l	30 – 40 m <sup>2</sup> /l	28,95 34,45
<b>Grundreiniger</b> entfernt gründlich Schmutz, Fett und Seifenreste	PTW9019010 0100	1,0 l	200 m <sup>2</sup> /l	25,60 30,46

### Für lackierte Parkett- und Holzböden sowie Design- und Laminatböden Pflegemittel Dr. Schutz (MC: PKZUPF)

	Art.-Nr.	Gebinde	Ergiebigkeit	Preis/Gebinde
<b>PU-Reiniger</b> Reinigungskonzentrat für die Bauschluss- und Unterhaltsreinigung von werkseitig PU- /PUR-vergüteten Designböden	PMEZ87150 0750	750 ml	1000 m <sup>2</sup> /l	10,95 13,03
<b>Vollpflege matt</b> Matte Polymerdispersion zur Einpflege und Auffrischung PU-vergüteter Designböden und lackierter Hywood-Echtholzhybridböden	PMEZ87090 0750	750 ml	500 m <sup>2</sup> /l	14,95 17,79
<b>Parkett- und Korkreiniger</b> Lösungsmittelfreier Reiniger für die Bauschluss und Unterhaltsreinigung lackierter Holz- und Korkböden	PMEZ87012 0750	750 ml	1000 m <sup>2</sup> /l	10,95 13,03
<b>Laminatreiniger</b> schonender Neutralreiniger für die laufende Reinigung aller Laminatböden sowie laminatbeschichteten Oberflächen	PMEZ87001 0750	750 ml	400 m <sup>2</sup> /l	10,95 13,03





## Die Unternehmen der Behrens-Gruppe...

**Behrens Holz und Bauelemente GmbH**  
Bremer Straße 17 · 27356 Rotenburg  
Tel. 04261 707-0 · [info@holz-behrens.de](mailto:info@holz-behrens.de)

**Bohlen & Sohn GmbH & Co.KG**  
Fuldastraße 6 · 26135 Oldenburg  
Tel. 0441 92087-0 · [info@bohlen-oldenburg.de](mailto:info@bohlen-oldenburg.de)

**Bohlen & Sohn GmbH & Co. KG Osnabrück**  
Averdiekstraße 2 · 49078 Osnabrück  
Tel. 0541 44043-0 · [info@bohlen-osnabrueck.de](mailto:info@bohlen-osnabrueck.de)

**F.A. Schreyer GmbH**  
In den sieben Äckern 1 · 31162 Groß Düngen  
Tel. 05064 900-0 · [info@holzschreyer.de](mailto:info@holzschreyer.de)

**Schründer GmbH & Co. KG**  
Industriestraße 41 · 48629 Metelen  
Tel. 02556 9393-0 · [info@holz-schruender.de](mailto:info@holz-schruender.de)

**Seiling GmbH & Co. KG**  
Voltastraße 28 · 59229 Ahlen  
Tel. 02382 9800-0 · [info@seiling-ahlen.de](mailto:info@seiling-ahlen.de)

**Seiling Wuppertal GmbH & Co. KG**  
Simonshöfchen 29 · 42327 Wuppertal  
Tel. 0202 739544-0 · [info@seiling-wuppertal.de](mailto:info@seiling-wuppertal.de)

**Behrens Köln Holzzentrum GmbH & Co. KG**  
Waltherstraße 49 - 51 (Leskanpark) · 51069 Köln  
Tel. 0221 88822-300 · [koeln@behrens-gruppe.de](mailto:koeln@behrens-gruppe.de)

**Hobraeck + Reinhard GmbH**  
Rheinstraße 140 · 56564 Neuwied  
Tel. 02631 9098-0 · [info@hobraeck.de](mailto:info@hobraeck.de)

**Behrens Berlin GmbH & Co. KG**  
Senator-Haacke-Straße 1 · 14542 Werder  
Tel. 030 5771350-0 · [berlin@behrens-gruppe.de](mailto:berlin@behrens-gruppe.de)

**Nessler & Co. Holzhandel GmbH**  
Grundweg 45 · 39218 Schönebeck  
Tel. 03928 7013-0 · [info@nesseler-holz.de](mailto:info@nesseler-holz.de)

**IMHOLZ GmbH**  
Riesaer Straße 52 · 04328 Leipzig  
Tel. 0341 25011-0 · [info@imholz-leipzig.de](mailto:info@imholz-leipzig.de)

**Holzzentrum Wöhlk Dresden GmbH & Co. KG**  
Königsbrücker Landstraße 102 · 01109 Dresden  
Tel. 0351 49288-0 · [info@woehl-k-dresden.de](mailto:info@woehl-k-dresden.de)



### Die Behrens-Gruppe... der starke Partner für Handel und Handwerk.

Die angegebenen Preise sind freibleibend. Aktualisierungen und Neues finden Sie jederzeit im Online-Blätterkatalog und unter [www.bestelloplus.de](http://www.bestelloplus.de). Alle Lieferungen erfolgen auf Basis unserer Allgemeinen Geschäftsbedingungen. Maßangaben und Produkthinweise beruhen auf Informationen der Hersteller, für Richtigkeit und Vollständigkeit können wir keine Gewähr geben. Konstruktions-, Farb- und Materialänderungen behalten wir uns nach dem Stand der Technik und im Rahmen der marktüblichen Produktentwicklung vor. Irrtum vorbehalten. **ZL-West Online · 05-2026**



Homepage